



Jetzt neu!

Neue Modelle der
Garant 2.0 & Trend 2.0

Stand 2024

– seit 1921 –

Zuhause im Bad

DUSCHWANNEN, DUSCHKABINEN, BADEWANNENAUFsätze,
DUSCHSYSTEME, WELLNESSKABINEN, DUSCHRÜCKWÄNDE



SCHULTE

www.schulte.de

Duschwannen

S. 12-23

Duschkabinen

S. 24-123

Badewannenaufsätze

S. 124-135

Produktsortiment rund
um Ihren Duschplatz

S. 136-138

Technische Informationen

S. 139-147

Zuhause im Bad

Ihre Zufriedenheit liegt uns am Herzen. Deswegen legen wir großen Wert auf die Qualität unserer Produkte und entwickeln stets neue Innovationen für Ihre Bedürfnisse rund ums Bad.

Entdecken Sie jetzt unser umfangreiches Sortiment und gestalten Sie Ihr neues Traumbad mit Schulte.

Engagement
Zukunft 

„Verändere das Gute zum Besseren.“

Nach diesem Leitspruch fertigen wir im Sauerland Produkte für Ihren Duschplatz. Bezahlbar, ökologisch und Made in Germany. Wir schaffen Bewusstsein für den Klimaschutz, fokussieren uns auf das Wesentliche, investieren in die nötigen Maßnahmen und beurteilen die Resultate. Dabei verfolgen wir stets das Ziel der Klimaneutralität.

SCHULTE 
Zuhause im Bad. Seit 1921.

Fachliche Beratung, Aufmaß, Montage und mehrjährige Produkt- und Nachkaufgarantie sowie Ersatzteilservice. Dies gilt für unsere Produkte ebenso wie für unseren ausgezeichneten Kundenservice!



Was für uns zählt:

Projekte einfach, zuverlässig und gemeinsam durchzuführen
– genau das ist unser Ziel.

SCHULTE 
Einfach zuverlässig. Seit 1921.



Beratung im Fachmarkt



Beratung durch Schulte-Experten



Sicheres Aufmaß und Beratung bei Ihnen zu Hause



Lieferservice direkt nach Hause*

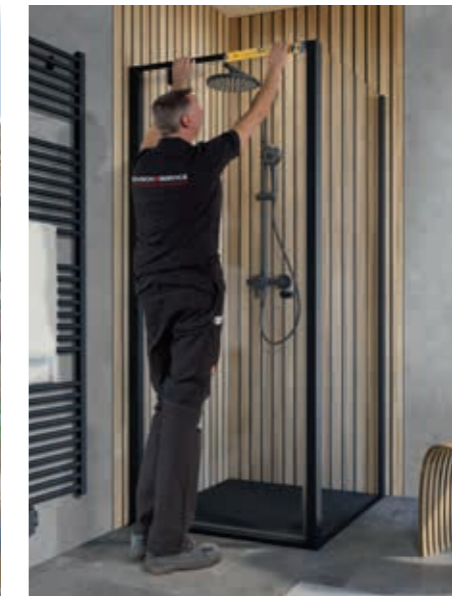

Montageservice durch geschultes Fachpersonal



Ersatzteilservice direkt nach Hause oder in Ihren Fachmarkt

Informieren Sie sich

Besuchen Sie unsere Mustersausstellung in einem Fachmarkt Ihrer Wahl. Die von uns geschulten Fachverkäufer*innen werden Sie kompetent beraten. Bringen Sie hierfür gern Fotos, Skizzen und Maße Ihrer Einbausituation zu Hause mit.

Detaillierte Informationen finden Sie außerdem in unseren Katalogen oder auf www.schulte.de

Rufen Sie an!

Unsere Service-Hotline ist für Sie da. Unser Kundenservice kennt alle Details im Duschkabinenbau und gibt Ihnen Tipps für jede Situation.

Die Schulte-Hotline sowie der Live-Chat auf unserer Website sind zu den folgenden Zeiten erreichbar:

Montag-Freitag: 7.30-20.00 Uhr
Samstag: 9.00-18.00 Uhr

Telefon: 02935 9653-250

Live-Chat: www.schulte.de

Fordern Sie unseren Fachmann an

Dieser nimmt bei Ihnen vor Ort Maß und berät Sie gern bei der Bestellung der passenden Duschkabine.

Aufmaß und Beratung

Telefon: +49 2935 9653-258

oder unter www.schulte.de/service

Sie möchten Ihre Duschkabine nicht selbst transportieren?

Auf Wunsch liefern wir Ihre neue Dusche direkt zu Ihnen nach Hause!

- Direktlieferung* bis Bordsteinkante innerhalb Deutschlands (Inseln gegen Aufpreis) und Österreich.
- Duoanlieferung bis zum Verbauungsort (max. 4. Etage).

Weitere Informationen erhalten Sie von Ihren Fachverkäufer*innen.

* Je nach Artikel mit einem Aufpreis verbunden

Handwerklich begabt?

Die Montage Ihres Schulte-Produkts können Sie auf Basis der mitgelieferten Montageanleitung selbst durchführen. Sehen Sie hierzu auch unsere Montagevideos auf www.schulte.de.

Alternativ können Sie auf unseren geschulten Montageservice zurückgreifen. Rufen Sie bei Bedarf einfach unsere Hotline an.

Montageservice

Telefon: +49 2935 9653-258

oder unter www.schulte.de/service

Schulte – Made in Germany

Aufgrund unserer hohen Qualitätsstandards gewähren wir eine Garantie von 10 Jahren auf Duschkabinen* und Duschwannen. Auf alle Ersatzteile bieten wir eine Nachkaufgarantie von 10 Jahren.

Ersatzteile von Schulte können Sie in Ihrem Fachmarkt oder bequem über unseren Ersatzteleshop bestellen:

www.schulte.de/ersatzteile

Einfach zuverlässig: Innerhalb von 4 Werktagen verlassen Standardkleinteile unser Werk.

* Serie Sunny: 5 Jahre Produktgarantie

Besuchen Sie
uns online

Wir beraten Sie gern

Brauchen Sie Unterstützung bei Ihrer Badplanung oder haben Sie Fragen zu unseren Produkten? Unser geschultes Team steht Ihnen als kompetenter Partner gerne zur Seite.

Seit Jahrzehnten erarbeiten wir für unsere Kundinnen und Kunden innovative Duschlösungen und Raumkonzepte – auch auf Grundlage anspruchsvoller Grundrisse.

Entdecken Sie unser Sortiment online

Möchten Sie sich bequem von zu Hause aus einen Überblick über unsere Produkte verschaffen oder ein Ersatzteil für Ihre Duschkabine von Schulte bestellen? Auf www.schulte.de haben Sie die Möglichkeit hierzu.

Unsere Onlinepräsenz steht Ihnen rund um die Uhr zur Verfügung; während unserer Geschäftszeiten haben Sie zudem die Möglich-

keit, sich über den **Chat** am unteren Bildschirmrand von einem unserer geschulten Mitarbeiter*innen individuell beraten zu lassen.

Neben unserem vollständigen Produktportfolio zur Anschauung vor der Bestellung im Baumarkt sowie unserem Ersatzteilshop für direkte Bestellungen von Dichtungen, Griffen und Co., haben Sie online auch die Möglichkeit, unsere Kataloge herunterzuladen.

www.schulte.de



Unser Herz schlägt Schulte

Wir sind ein Familienunternehmen mit über 350 motivierten Mitarbeiterinnen und Mitarbeitern unterschiedlichen Alters und wir verfolgen an unserem Standort in Sundern gemeinsam das Motto „Zuhause im Bad“. Nahezu jeden Bereich von der Produktion bis zum Verkauf unserer Qualitätsduschkabinen und Co. decken wir eigenständig innerhalb des Unternehmens ab. Auf diese Weise haben wir Spezialisten für jede Ihrer Fragen direkt im Haus. Darüber hinaus stellen wir bei Schulte

denkmöglichkeiten bereit und haben ein großes Interesse an einer langfristigen Zusammenarbeit mit unseren Ausbildungsabsolventen.

Darüber hinaus stellen wir bei Schulte viele unterschiedliche Ausbildungsmöglichkeiten bereit – in jeder unserer Abteilungen in Produktion und Verwaltung freuen wir uns über engagierte Auszubildende. Generell haben wir als Familienunternehmen außerdem ein großes Interesse an einer langfristigen Zusammenarbeit mit unseren Ausbildungsabsolventinnen und -absolventen.



In unserem stetig expandierendem, modernem Werk freuen sich unsere Mitarbeiterinnen und Mitarbeiter selbstverständlich über „state of the art“-Arbeitsplätze, individuelle Fortbildungsmaßnahmen u. v. m.

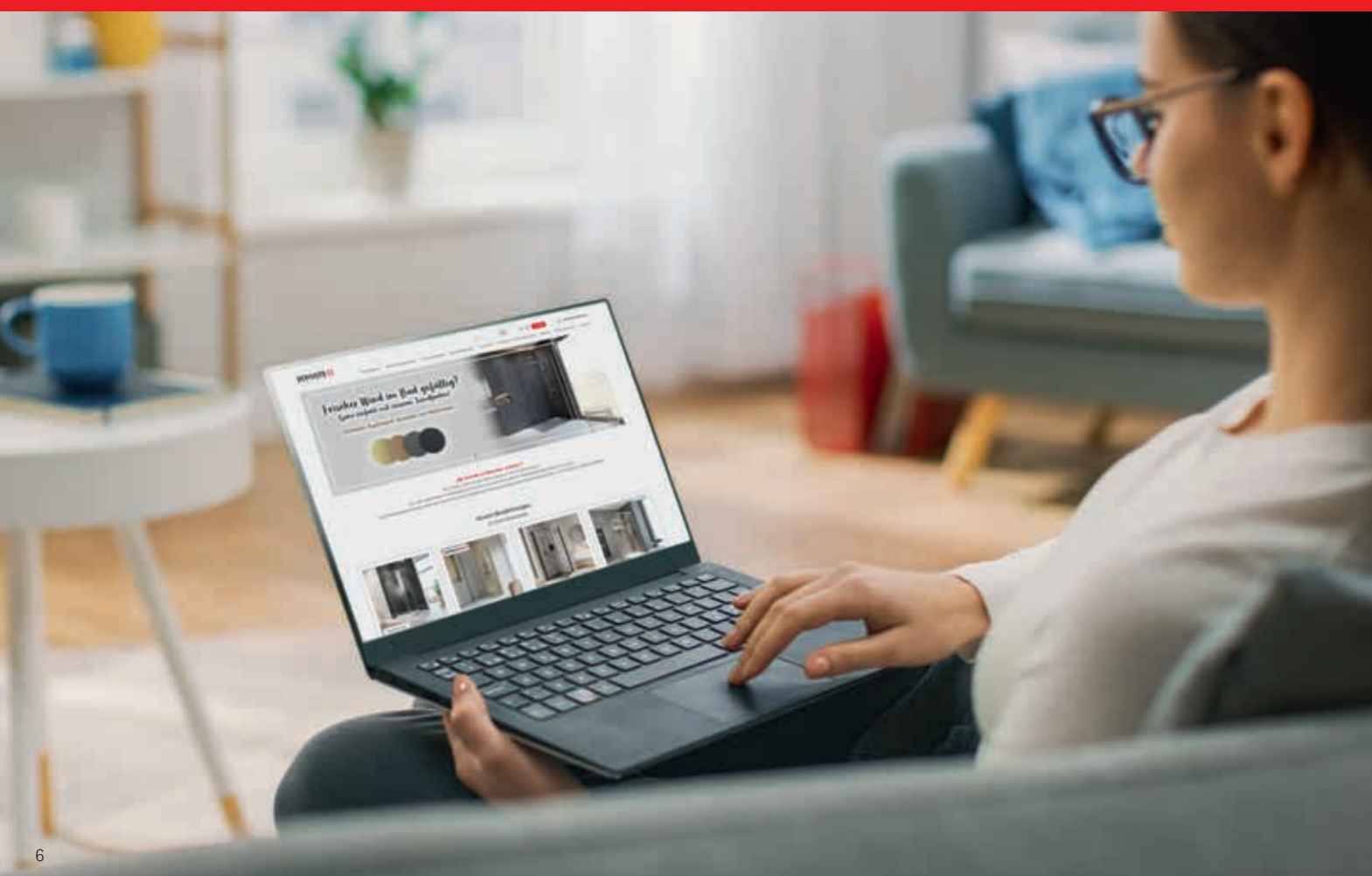

Als zuverlässiger Partner für Ihren Duschplatz kümmern wir uns gern vollumfänglich um die Teilsanierung Ihres Bades mit unserem gewohnt hochwertigen Produktsortiment. Auch wenn die Feininstallationsarbeiten in Ihrem neuen Bad abgeschlossen sind und Sie einen fachkundigen Partner für den Aufbau Ihres Duschbereichs benötigen, unterstützen wir Sie gerne bei Ihrem Projekt. Für weitere Infos rund um unsere Duschplatz-Sanierung aus einer Hand scannen Sie gerne den QR-Code.



Ihr neuer Duschplatz - alles aus einer Hand

- ✓ Individuelles Aufmaß, Prüfung der Machbarkeit und Beratung vor Ort
- ✓ Individuelles Material- und Montage-Angebot aus einer Hand: direkt vom Hersteller – Made in Germany
- ✓ Demontage des vorhandenen Duschplatzes inkl. Entsorgung der Materialien
- ✓ Wandausgleich und Abdichtung des Nassbereichs
- ✓ Aufstellen und Justieren der Duschwanne inkl. Ablaufanschluss
- ✓ Fachgerechte Montage unserer DecoDesign-Duschrückwände
- ✓ Versiegelung des Duschbereichs mit abgestimmtem Silikon
- ✓ Montage der Duschtrennung
- ✓ Montage des Duschsystems



DecoDesign-Duschrückwände von Schulte

Mit den fugenlosen Duschrückwänden von Schulte haben Sie die Möglichkeit, den Fliesenspiegel in Ihrem Bad einfach und schnell zu verkleiden. Die harmonischen Motive und authentischen Dekore machen jeden Raum zu einem Hingucker. Und das Beste – die Duschrückwände der Serie DecoDesign sind absolut pflegeleicht.

Unsere Duschrückwände stellen einen pflegeleichten sowie fugenlosen Fliesenersatz dar und sind somit der ideale Partner für Ihre Badgestaltung. Die 3 mm starken, beschichteten Aluminiumverbundplatten begeistern in jeder Variante mit einer widerstandstarken Oberfläche.

Entscheiden Sie sich für Ihren Favoriten und erfreuen Sie sich langfristig an unserer hochwertigen Wandverkleidung.

Umweltfreundliche und nachhaltige
Herstellung sowie Wiederaufbereitung

Engagement
Zukunft

Die für die Oberfläche von DecoDesign verwendete organische Tinte und der UV-härtende Lack weisen einen VOC-Anteil unter 1 % auf. Auch vermeiden wir bei der Herstellung das Verpressen unter hohen Temperaturen. Darüber hinaus können zurückgegebene Platten dank sortenreiner Trennung des Materials unter rund 90 % geringerem Energiebedarf wiederaufbereitet werden. Auch die Müllproduktion wird hierdurch deutlich reduziert.

Dieses Vorgehen spart große Mengen CO₂ und reduziert den ökologischen Fußabdruck.

Wir legen höchsten Wert auf Qualität. Um Ihnen diese garantieren zu können, werden unsere Duschkabinen an verschiedenen Standorten in Deutschland produziert.

Da uns aber nicht nur die Herstellung unserer Artikel am Herzen liegt, sondern ebenso deren optimale Anpassung an Ihr Zuhause, haben wir verschiedene Kollektionen für Sie entworfen, die auf unterschiedliche Geschmäcker und Bedürfnisse abgestimmt sind.

Genau die Richtige für mich!

Davita

Die Individuelle

S. 24-35

Toura

Die Exklusive

S. 36-49

MasterClass

Die Luxusklasse

S. 50-65

Garant 2.0

Die Elegante

S. 66-79

Garant

Die Elegante

S. 80-89

Trend 2.0; Kristall/Trend

Die Moderne

S. 90-101

Alexa Style 2.0

Die Aktuelle mit Stil

S. 102-115

Sunny

Die Einstiegsklasse

S. 116-123



Nische



Tür mit Seitenwand



EckEinstieg



Runddusche



U-Kabine



Fünfeckdusche

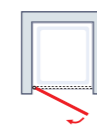

Drehtür

S. 30 Davita
S. 42 Toura
S. 70 Garant 2.0
S. 82 Garant
S. 94 Trend 2.0
S. 107 Alexa Style 2.0
S. 118 Sunny



Drehtür

S. 30 Davita
S. 42 Toura
S. 71 Garant 2.0
S. 82 Garant
S. 94 Trend 2.0
S. 98 Kristall/Trend
S. 107 Alexa Style 2.0
S. 118 Sunny

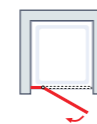

Drehtür an Nebenteil

S. 31 Davita
S. 44 Toura
S. 60 MasterClass
S. 72 Garant 2.0
S. 99 Kristall/Trend
S. 110 Alexa Style 2.0

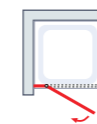

Drehtür an Nebenteil

S. 31 Davita
S. 44 Toura
S. 61 MasterClass
S. 99 Kristall/Trend



Drehtür mit Nebenteil

S. 31 Davita
S. 72 Garant 2.0
S. 83 Garant
S. 110 Alexa Style 2.0

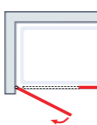

Drehtür mit Nebenteil

S. 31 Davita



Pendeltür

S. 33 Davita
S. 45 Toura
S. 74 Garant 2.0
S. 84 Garant
S. 95 Trend 2.0
S. 112 Alexa Style 2.0
S. 119 Sunny



Pendeltür

S. 33 Davita
S. 74 Garant 2.0
S. 85 Garant
S. 95 Trend 2.0
S. 112 Alexa Style 2.0
S. 119 Sunny



Drehfalttür

S. 48 Toura
S. 76 Garant 2.0
S. 88 Garant
S. 96 Trend 2.0
S. 113 Alexa Style 2.0

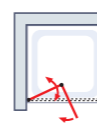

Drehfalttür

S. 48 Toura
S. 76 Garant 2.0
S. 88 Garant
S. 96 Trend 2.0



Schiebetür

S. 28 Davita
S. 40 Toura
S. 56 MasterClass
S. 92 Trend 2.0
S. 98 Kristall/Trend
S. 106 Alexa Style 2.0



Schiebetür

S. 28 Davita
S. 40 Toura
S. 56 MasterClass
S. 93 Trend 2.0
S. 98 Kristall/Trend
S. 106 Alexa Style 2.0

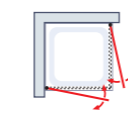

EckEinstieg, 2-teilig

S. 46 Toura
S. 73 Garant 2.0
S. 86 Garant

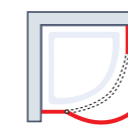

Runddusche, 3-teilig

S. 64 MasterClass

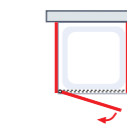

Drehtür mit 2 Seitenwänden

S. 59 MasterClass
S. 98 Kristall/Trend

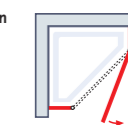

Fünfeckdusche, 3-teilig

S. 35 Davita
S. 65 MasterClass
S. 115 Alexa Style 2.0

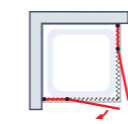

EckEinstieg, 4-teilig

S. 34 Davita
S. 46 Toura
S. 63 MasterClass
S. 73 Garant 2.0
S. 87 Garant
S. 114 Alexa Style 2.0
S. 122 Sunny

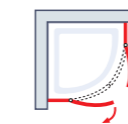

Runddusche, 4-teilig

S. 35 Davita
S. 64 MasterClass
S. 78 Garant 2.0
S. 87 Garant
S. 114 Alexa Style 2.0

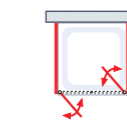

Pendeltür mit 2 Seitenwänden

S. 75 Garant 2.0
S. 85 Garant
S. 112 Alexa Style 2.0

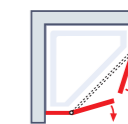

Fünfeckdusche, 4-teilig

S. 35 Davita
S. 65 MasterClass
S. 78 Garant 2.0
S. 115 Alexa Style 2.0

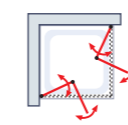

EckEinstieg Drehfalttür

S. 49 Toura
S. 77 Garant 2.0
S. 89 Garant
S. 113 Alexa Style 2.0

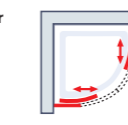

Runddusche mit Schiebetüren

S. 101 Kristall/Trend
S. 123 Sunny

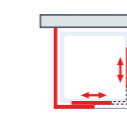

Schiebetür mit Seitenwand

S. 97 Kristall/Trend



Halbkreisdusche

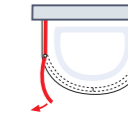

Halbkreisdusche
S. 65 MasterClass

Raumdusche

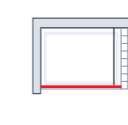

Walk In
S. 26 Davita
S. 38 Toura
S. 52 MasterClass
S. 68 Garant 2.0
S. 104 Alexa Style 2.0

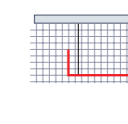

Walk In inkl. Element
S. 27 Davita
S. 38 Toura
S. 54 MasterClass
S. 68 Garant 2.0
S. 104 Alexa Style 2.0

Duschwannen

Mineralguss, DWM-Tec & Sanitär-Acryl

Wählen Sie die Basis Ihres Duschbereichs:

Unsere hochwertigen Duschwannen aus Mineralguss oder Sanitär-Acryl bereichern Ihr Bad langfristig mit ihrer widerstandsfähigen Beschaffenheit.

Ausgewählte Duschwannen werden inklusive eines Markenablaufs mit hoher Ablaufleistung sowie passenden Füßen geliefert. Während jede Schulte-Duschwanne in der zeitlosen Farbe Alpinweiß erhältlich ist, sind die Duschwannen aus Mineralguss mit Steinstruktur zudem in drei weiteren, exklusiven Farben lieferbar.

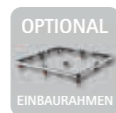

Eigenschaften:

- Duschwannen aus Mineralguss oder Sanitär-Acryl
- Große Auswahl: „Schulte-plan“, „mit Rinne“, „extra-flach“ und „flach“
- Inklusive Markenabläufe und Füße (Ausnahme: Duschwannen mit Steinstruktur)
- Lösungen für viele verschiedene Einbausituationen:

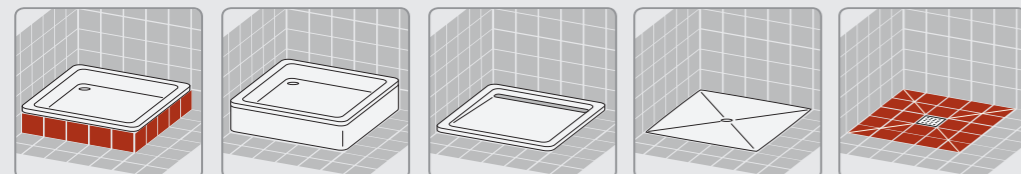



Duschkannen Minerallook mit Steinstruktur 2.0

- Extra-leichte Beschaffenheit* dank patentierter Technik
- Hautfreundliche Oberfläche mit farbiger Steinstruktur
- Zuverlässige Formstabilität
- Aufbauhöhe inkl. Ablauf: ca. 126 mm
- Materialstärke: umlaufend 40 mm
- **Stellfüße bitte separat bestellen**
- Erhältlich in den Farben Alpinweiß (04), Anthrazit (57), Grau (117) und Sand (172)
- Ökologischer Vorteil dank Gewichtsreduktion
- **Hinweise:** Aufgrund der strukturierten Oberfläche (Steinstruktur) ist ein vollständig rückstandsfreies Abfließen des Wassers nicht möglich. Außerdem kann die AntiRutsch-Beschichtung bei Duschkannen in der Farbe Anthrazit kurzzeitig helle Verfärbungen hervorrufen. Diese lassen sich einfach mit Beseitigen der Wasserrückstände entfernen.

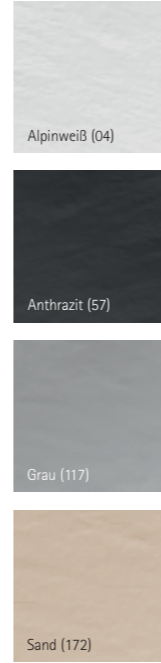
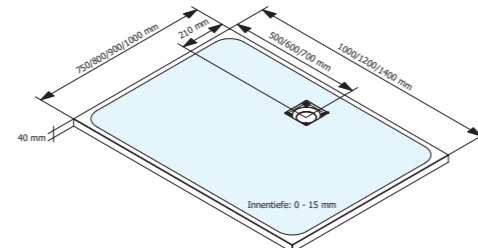
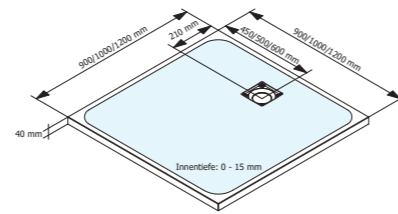

Artikelnummer	Duschkannengröße in mm	Artikelnummer Stellfüße	Artikelnummer Einbaurahmen
Quadrat			
D218090	900/900	2x D2076-3	D5645/D5646
D218010	1000/1000	1x D2076-3 + 1x D2076-5	D5645/D5646
D218012	1200/1200	3x D2076-3	D5645/D5646
Rechteck			
D218810	800/1000	1x D2076-3 + 1x D2076-5	D5645/D5646
D218812	800/1200	3x D2076-3	D5645/D5646
D218814	800/1400	3x D2076-3	D5645
D218910	900/1000	1x D2076-3 + 1x D2056-5	D5645/D5646
D218912	900/1200	3x D2076-3	D5645/D5646
D218914	900/1400	3x D2076-3	D5645

Lieferbar ab August 2024.
 Maßtoleranzen von einem Prozent möglich. Technische Änderungen vorbehalten.
 * -70 % Gewicht im Vergleich zu normalen Mineralguss-Duschkannen

Duschkannen im Minerallook 2.0

Reduziertes Gewicht bei gleichbleibender Trittsicherheit

Unsere neuen Duschkannen teilen alle Vorteile der klassischen Mineralguss-Duschkanne mit Steinstruktur und überzeugen zugleich mit einem um 70 % reduzierten Produktgewicht. Dies wird durch eine patentierte Herstellungstechnik ermöglicht und vereinfacht nicht nur die Handhabung der Duschkanne, sondern schon auch die Umwelt. Dank der höhenverstellbaren Stellfüße und der optionalen Verlängerung kann die Einstiegshöhe außerdem individuell angepasst werden.



Duschwanne aus Mineralguss mit Steinstruktur

- Hautfreundliche Oberfläche aus farbigem Naturstein mit Struktur
- Zuverlässige Formstabilität
- Aufbauhöhe inkl. Ablauf: ca. 126 mm
- Materialstärke: umlaufend 40 mm
- Inklusive Markenablauf (Ø 90 mm), **Stellfüße bitte separat bestellen**
- Rutschsicherheitsklasse A nach DIN 51097
- Erhältlich in den Farben Alpinweiß (04), Anthrazit (57), Grau (117) und Sand (172)
- **Hinweise:** Aufgrund der strukturierten Oberfläche (Steinstruktur) ist ein vollständig rückstandsfreies Abfließen des Wassers nicht möglich. Außerdem kann die AntiRutsch-Beschichtung bei Duschkannen in der Farbe Anthrazit kurzzeitig helle Verfärbungen hervorrufen. Diese lassen sich einfach mit Beseitigen der Wasserrückstände entfernen.

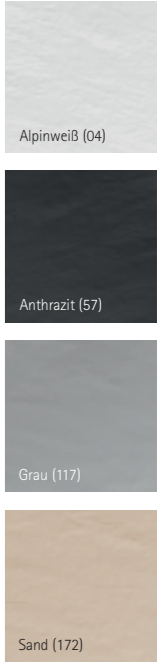
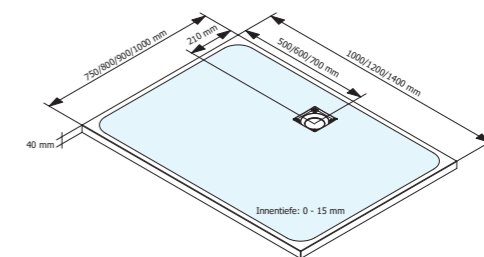
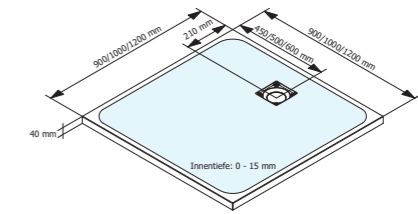

Artikelnummer	Duschkannengröße in mm	Artikelnummer Stellfüße	Artikelnummer Einbaurahmen
Quadrat			
D216090	900/900	D2056-25	D5645/D5646
D216010	1000/1000	D2056-25	D5645/D5646
D216012	1200/1200	D2056-27	D5645/D5646
Rechteck			
D216710	750/1000	D2056-28	D5645/D5646
D216712	750/1200	D2056-27	D5645/D5646
D216714	750/1400	D2056-27	D5645
D216810	800/1000	D2056-28	D5645/D5646
D216812	800/1200	D2056-27	D5645/D5646
D216814	800/1400	D2056-27	D5645
D216910	900/1000	D2056-28	D5645/D5646
D216912	900/1200	D2056-27	D5645/D5646
D216914	900/1400	D2056-27	D5645
D216112	1000/1200	D2056-27	D5645/D5646
D216114	1000/1400	D2056-27	D5645

Maßtoleranzen von einem Prozent möglich. Technische Änderungen vorbehalten.

Duschkannen aus Mineralguss

Natürliche Wärmespeicher mit zuverlässiger Formstabilität

Duschkannen aus Mineralguss bringen verschiedene Vorteile mit sich: Die hautfreundliche Oberfläche wirkt als **natürlicher Wärmespeicher**, wodurch ein angenehmes Gefühl während des Duschens gewährleistet wird. Auch die hohe Trittsicherheit des Natursteins trägt zu diesem Gefühl bei. Darüber hinaus sind unsere Duschkannen aus Mineralguss mit Steinstruktur sowohl in Alpinweiß als auch in drei weiteren Farben erhältlich.

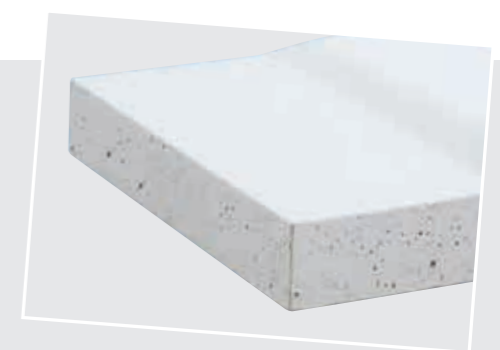



Duschwanne aus Mineralguss, Schulte-plan

- Hautfreundliche Oberfläche aus Naturstein
- Zuverlässige Formstabilität
- Aufbauhöhe inkl. Ablauf: ca. 121 mm
- Höhenverstellbarkeit: 110-130 mm
- Inklusive Markenablauf (Ø 90 mm) und FüÙe

Artikelnummer	Duschwannengröße in mm	Artikelnummer Einbaurahmen
Quadrat		
D214014	800/800	D5645/D5646
D214018	900/900	D5645/D5646
D214019	1000/1000	D5645/D5646
D214028	1200/1200	D5645/D5646
Rechteck		
D214015	800/900	D5645/D5646
D214030	800/1000	D5645/D5646
D214023	800/1200	D5645/D5646
D214024	900/1200	D5645/D5646
D214022	900/1400	D5645

Maßtoleranzen von einem Prozent möglich. Technische Änderungen vorbehalten.

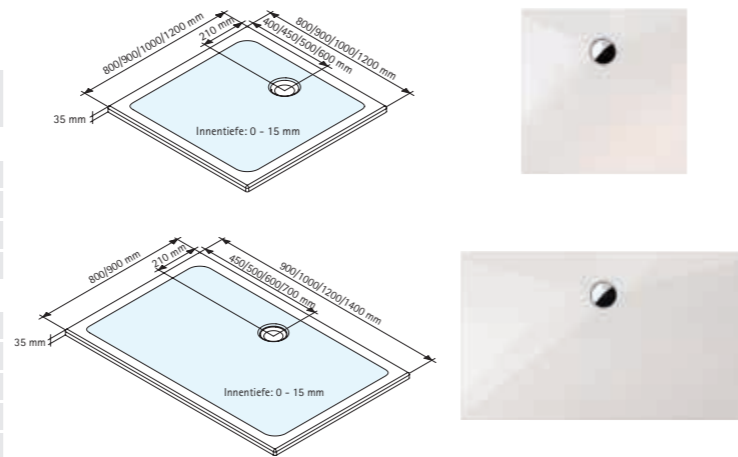

Duschwanne aus Mineralguss, extra-flach

- Hautfreundliche Oberfläche aus Naturstein
- Zuverlässige Formstabilität
- Aufbauhöhe inkl. Ablauf: ca. 121 mm
- Höhenverstellbarkeit: 110-130 mm
- Inklusive Markenablauf (Ø 90 mm) und FüÙe

Artikelnummer	Duschwannengröße in mm	Artikelnummer Einbaurahmen
Rund, Radius 550 mm		
D212077	900/900	
D212057	1000/1000	
Quadrat		
D212090	900/900	D5645/D5646
D212010	1000/1000	D5645/D5646
Rechteck		
D212810	800/1000	D5645/D5646
D212812	800/1200	D5645/D5646
D212910	900/1000	D5645/D5646
D212912	900/1200	D5645/D5646
D212914	900/1400	D5645

Maßtoleranzen von einem Prozent möglich. Technische Änderungen vorbehalten.

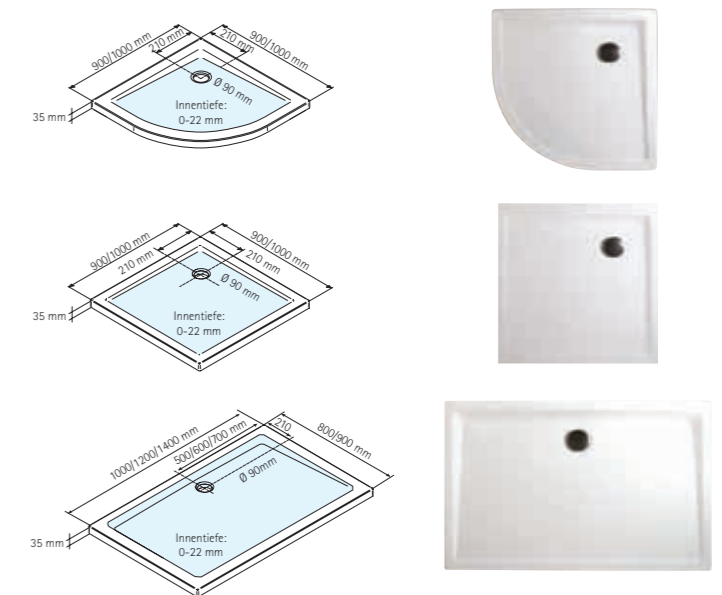

Zuverlässige Abläufe inklusive

Ablaufleistung: 35 % über der Norm

Ein wichtiger Bestandteil von Duschwannen sind die Abläufe, daher sind diese bei allen Duschwannen von Schulte im Lieferumfang enthalten. Diese Abläufe überzeugen mit einer starken Ablaufleistung, die 35 % über der Norm liegt. Auf diese Weise wird das zuverlässige Abfließen des Duschwassers gewährleistet und lange Wartezeiten gehören der Vergangenheit an.

Ablauf für extra-flache und Schulte-plane Duschwannen

- Für Ablauf mit Ø 90 mm
- Kappe aus Edelstahl, verchromt
- Verstellbar durch Kugelgelenk
- Waagerechter Abgang gemäß DIN EN 274

D20553	Ablauf für extra-flache Duschwannen (für Einzelbestellungen)
--------	--



Einbaurahmen

Passend für alle eckigen Duschwannen aus Mineralguss

Unser Einbaurahmen ist speziell für eine schnelle und zuverlässige Montage von eckigen Schulte Duschwannen aus Mineralguss konstruiert worden. Durch seine Verstellbarkeit passt sich der Rahmen optimal an die Duschwanne an und garantiert eine sichere Passform.

Optional: Abdichtset D5644 nach DIN 18534 bestehend aus Wannenabdichtband, Schalldämmstreifen und Fliesentrennstreifen sowie passendem Montagezubehör erhältlich.

Artikelnummer	Bezeichnung
Einbaurahmen für quadratische und rechteckige Duschwannen aus Mineralguss	
D5645	700-1500x700-1800 mm, Höhenverstellbarkeit: 120-170 mm
D5646	750-1200x750-1200 mm
D5644	Abdichtset für Duschwanne nach DIN 18534, Länge: 3800 mm Wannenabdichtband, Schalldämm- & Fliesentrennstreifen



Duschwanne „DWM-Tec“ mit Steinstruktur

- Geringes Eigengewicht dank speziellen glasfaserverstärktem Werkstoff (z.B. 16 kg bei 900/1200 mm)
- Zuverlässige Formstabilität
- Aufbauhöhe inkl. Ablauf: ca. 118 mm
- Materialstärke: 32 mm
- **Markenablauf (Ø 90 mm, waagrecht/senkrecht) und Stellfüße bitte separat bestellen**
- Rutschsicherheitsklasse B nach DIN 51097
- Erhältlich in den Farben Anthrazit (57) und Mattweiß (70)
- Tipp: Für den Einbau empfehlen wir unseren optional bestellbaren Einbaurahmen (D5648).



Artikelnummer	Duschwannengröße in mm	Artikelnummer Set Stellfüße & Montageschienen	Artikelnummer Einbaurahmen
Quadrat			
D20180	800/800	D5649	D5648
D20190	900/900	D5649	D5648
Rechteck			
NEU D2017015	700/1500	D5650	D5648
NEU D2017016	700/1600	D5650	D5648
NEU D2017017	700/1700	D5650	D5648
D2018090	800/900	D5649	D5648
D2018010	800/1000	D5649	D5648
D2018012	800/1200	D5650	D5648
D2018014	800/1400	D5650	D5648
D2018016	800/1600	D5650	D5648
D2019010	900/1000	D5649	D5648
D2019012	900/1200	D5650	D5648
D2019014	900/1400	D5650	D5648
D2019016	900/1600	D5650	D5648

Maßtoleranzen von einem Prozent möglich. Technische Änderungen vorbehalten.

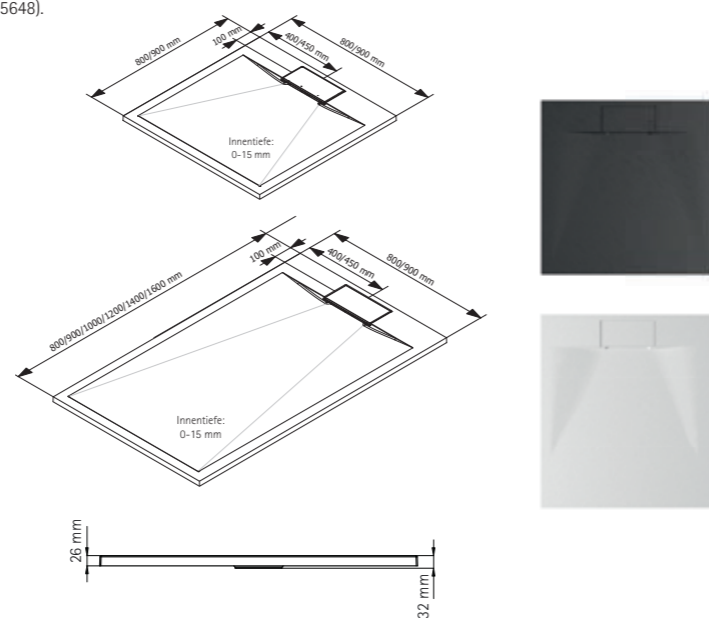

Duschwanne aus Sanitär-Acryl, Schulte-plan

- Hochwertiges, durchgefärbtes Sanitär-Acryl
- Höhenverstellbarkeit: 140-200 mm
- Inklusive Markenablauf (Ø 90 mm) und Füße

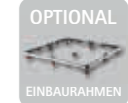

Artikelnummer	Duschwannengröße in mm	Artikelnummer Einbaurahmen
Quadrat		
D204077	900/900	D5642
D204057	1000/1000	D5642
D204087	1200/1200	D5642 + D5643

Maßtoleranzen von einem Prozent möglich. Technische Änderungen vorbehalten.

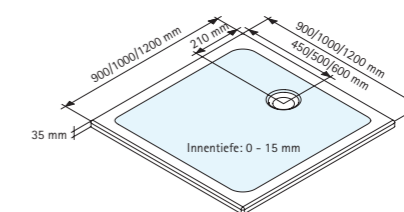

Abläufe & Einbaurahmen

für DWM-Tec-Duschwannen

Entscheiden Sie sich bei der Bestellung unserer Duschwannen „DWM-Tec“ auch für den praktischen Einbaurahmen von Schulte und einen unserer hochwertigen Abläufe. In Kombination mit unseren praktischen Montage-Sets haben ermöglichen diese einen einfachen Einbau sowie anschließend das zuverlässige Abfließen des Duschwassers.

Artikelnummer	Größe in mm	Bezeichnung
Montage-Set Ecke DWM-Tec-Duschwannen bis längste Seite 1000 mm		
D5649	/	Set bestehend aus 12 Füßen und 2 Montageschienen
Montage-Set Ecke DWM-Tec-Duschwannen ab längste Seite 1200 mm		
D5650	/	Set bestehend aus 15 Füßen und 4 Montageschienen
Abläufe und Einbaurahmen DWM-Tec-Duschwannen		
D5648	700-1200x700-1800	Einbaurahmen für DWM-Tec-Duschwanne; Höhenverstellbarkeit: 55-190 mm
D5644	Länge: 3800	Abdichtset für Duschwanne nach DIN 18534
D20556	/	Ablauf, waagrecht, für extra-flache Duschwannen
D20656	/	Ablauf, senkrecht, für extra-flache Duschwannen

Duschwannen aus Sanitär-Acryl

Inklusive waagrechttem Ablauf und Füßen

Unsere Duschwannen bestehen aus hochwertigem, durchgefärbtem Sanitär-Acryl in Alpinweiß und bieten dadurch eine besonders widerstandsfähige Oberflächengüte bei gleichzeitiger Licht- und Temperaturbeständigkeit.

Ihre Vorteile:

- Hohe Widerstandskraft trotz Temperaturschwankungen und Lichteinstrahlung
- Geringes Gewicht für einen unkomplizierten und leichten Transport
- Pflegeleichte Oberfläche



Duschwanne aus Sanitär-Acryl, extra-flach, mit Rinne

- Hochwertiges, durchgefärbtes Sanitär-Acryl
- Höhenverstellbarkeit: 130-200 mm
- Inklusive Markenablauf (Ø 52 mm) und höhenverstellbaren Füßen
- Oberfläche der Rinnenabdeckung wahlweise in Chromoptik (Edelstahl, verchromt) oder Alpinweiß (Edelstahl)

Lieferung in 72 Stunden **EXPRESSPLUS**

10 Jahre Produkt Garantie

10 Jahre Nachkauf Garantie

OPTIONAL EINBAURAHMEN

OPTIONAL ANTIRUTSCH

Artikelnummer	Duschwannengröße in mm	Artikelnummer Einbaurahmen
Quadrat, 70 mm Rinne		
D202077	900/900	D5642
D202057	1000/1000	D5642
Rechteck, 70 mm Rinne		
D202812	800/1200	D5642 + D5643
D202910	900/1000	D5642
D202912	900/1200	D5642 + D5643
D202914	900/1400	D5645
D202916	900/1600	D5645

Maßtoleranzen von einem Prozent möglich. Technische Änderungen vorbehalten.

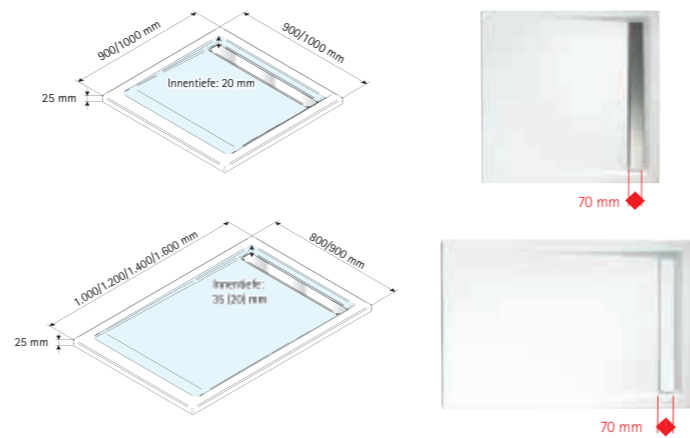

Zuverlässige Abläufe inklusive

Ablaufleistung: 35 % über der Norm

Ein wichtiger Bestandteil von Duschwannen sind die Abläufe, daher sind diese bei allen Duschwannen von Schulte im Lieferumfang enthalten. Diese Abläufe überzeugen mit einer starken Ablaufleistung, die 35 % über der Norm liegt. Auf diese Weise wird das zuverlässige Abfließen des Duschwassers gewährleistet und lange Wartezeiten gehören der Vergangenheit an.

Ablauf für Duschwannen mit Rinne

- Ablaufstützen nach DN40/DN50
- Verstellbares Kugelgelenk
- Ablaufventil mit Abdeckhaube aus Edelstahl
- Bauschutz- und Montagedeckel

D2054	Ablauf für Duschwannen mit Rinne (für Einzelbestellungen)
-------	---

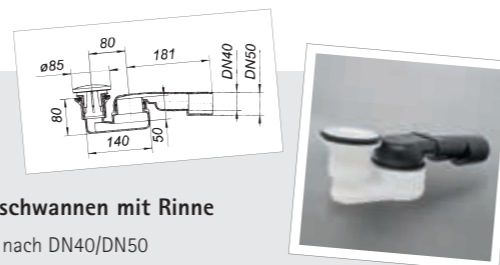

Duschwanne aus Sanitär-Acryl, extra-flach, eckig

- Hochwertiges, durchgefärbtes Sanitär-Acryl
- Höhenverstellbarkeit ohne Schürze: 130-200 mm (rechteckig), 135-185 mm (fünfeckig)
- Gesamthöhe mit Schürze: 135 mm (rechteckig), 145 mm (fünfeckig)
- Schürzenhöhe: 103 mm (rechteckig), 110 mm (fünfeckig)
- Inklusive Markenablauf (Ø 90 mm) und Füße

Lieferung in 72 Stunden **EXPRESSPLUS**

10 Jahre Produkt Garantie

10 Jahre Nachkauf Garantie

OPTIONAL EINBAURAHMEN

OPTIONAL ANTIRUTSCH

Artikelnummer	Duschwannengröße in mm	Artikelnummer Einbaurahmen	Artikelnummer	Duschwannengröße in mm	Artikelnummer Einbaurahmen
Quadrat			Rechteck		
D20080	800/800	D5642	D207590	750/900	D5642
D20090	900/900	D5642	D207516	750/1600	D5645
D20091	900/900 (Schürze)		D208090	800/900	D5642
D20010	1000/1000	D5642	D20100	800/1000	D5642
Fünfeck			D208012	800/1200	D5642 + D5643
D20097	900/900	D5642	D208016	800/1600	D5645
D20098	900/900 (Schürze)		D208017	800/1700	D5645
D20092	1000/1000	D5642	D208018	800/1800	D5645
			D209010	900/1000	D5642
			D20120	900/1200	D5642 + D5643
			D20140	900/1400	D5645
			D20160	900/1600	D5645

Maßtoleranzen von einem Prozent möglich. Technische Änderungen vorbehalten.

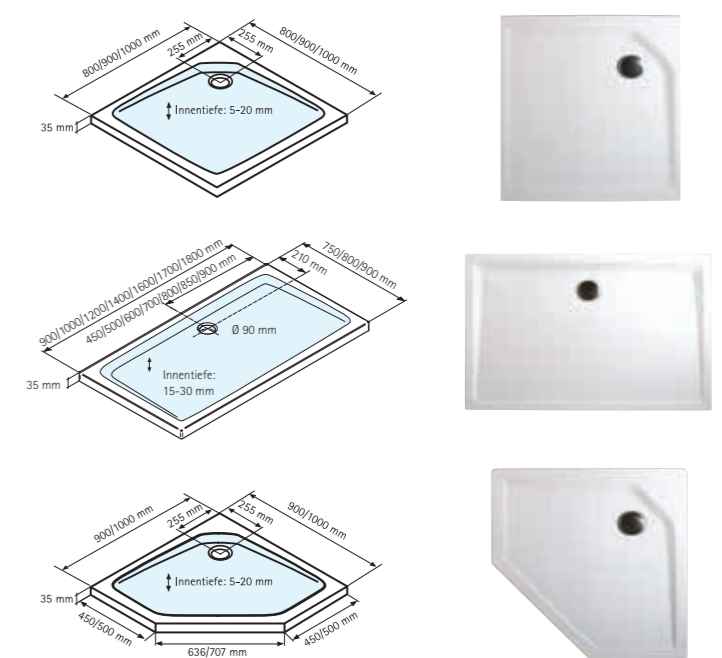

Einbaurahmen

Passend für alle eckigen Duschwannen aus Sanitär-Acryl

Unser Einbaurahmen ist speziell für eine schnelle und zuverlässige Montage von eckigen Schulte Duschwannen aus Sanitär-Acryl konstruiert worden. Durch seine Verstellbarkeit passt sich der Rahmen optimal an die Duschwanne an und garantiert eine sichere Passform.

Optional: Abdichtset D5644 nach DIN 18534 bestehend aus Wannenabdichtband, Schalldämmstreifen und Fliesentrennstreifen sowie passendem Montagezubehör erhältlich.

Abdichtset D5644

Artikelnummer	Bezeichnung
Einbaurahmen für quadratische und rechteckige Duschwannen aus Sanitär-Acryl	
D5642	750-1000x800-1000 mm, Höhenverstellbarkeit: 65-190 mm
D5643	Erweiterung für D5642 bis 1200x1200 mm
D5645	700-1500x700-1800 mm, Höhenverstellbarkeit: 120-170 mm
D5644	Abdichtset für Duschwanne nach DIN 18534, Länge: 3800 mm Wannenabdichtband, Schalldämm- & Fliesentrennstreifen

Davita

Die Individuelle

Alle Duschkabinen unserer Serie Davita werden individuell für Sie maßgefertigt.

Die unterschiedlichen Varianten sind mit 8 mm starkem Sicherheitsglas (ESG) ausgestattet und verleihen Ihrem Zuhause einen exklusiven Glanz.

Dank des umfassenden Davita-Rundum-Service ist bei der Entscheidung für eine Duschkabine dieser Serie sowohl der Außenmaß- und Montageservice als auch das werkseitig aufgetragene fixil-Glassiegel sowie die Lieferung Ihrer Ware inklusive.



Weitere Infos zu unseren Glassiegeln finden sie auf den Seiten 144 & 145.

Eigenschaften:

- Individuelle Sondermaßfertigung inklusive Davita-Rundum-Service
- Rahmenlose Scharnieroptik mit **8 mm starkem Sicherheitsglas (ESG)** (Ausnahme: Runddusche, Fünfeckdusche)
- Höhe*: bis 2200 mm
- Wählbare Scharniere: vier innenbüdige Scharniere (zwei Pendelscharniere)
- Inklusive verdecktem Heb-Senk-Mechanismus: erhöhte Dichtigkeit & zuverlässiges Schließverhalten
- Wählbare Profilarben: Chromoptik (41), Edelstahloptik (90)
- Wählbare Glasarten/Dekore*: Klar hell (50), Grau-Anthrazit (52), Bella (Chinchilla-Struktur) (54), Carré (56), Matt-Satiniert (60), Dezent (100)
- Inklusive Stabilisationsbügel oder Deckenstrebe*

*modellabhängig





Walk In inklusive Stabilisationsbügel

Davita Walk In inklusive Stabilisationsbügel

- 8 mm starkes Sicherheitsglas (ESG)
- Wahlweise inklusive Stabilisationsbügel oder Deckenstrebe
- Flexibel einsetzbar: als Duschwand in Nische oder Seitenwand mit Duschtür
- **Inklusive Davita-Rundum-Service**

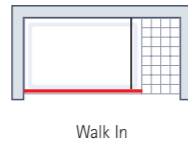

Walk In

INKLUSIVE  **GLASSIEGEL**
OPTIONAL  **LEUCHTBANDER**
OPTIONAL **EBENERDIGE MONTAGE**

Artikelnummer	Breite in mm	Höhe in mm
Walk In in Nische oder als alleinstehende Seitenwand		
D48079	250-1600	1650-2200
Walk In in Nische oder als alleinst. Seitenwand inklusive Deckenstrebe		
D48089	250-1600	1650-2200



Walk In, freistehend

Davita Walk In, freistehend

- 8 mm starkes Sicherheitsglas (ESG)
- Inklusive zwei Stabilisationsbügel
- **Inklusive Davita-Rundum-Service**

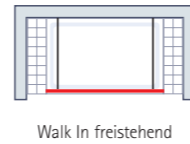

Walk In freistehend

INKLUSIVE  **GLASSIEGEL**
OPTIONAL  **LEUCHTBANDER**
OPTIONAL **EBENERDIGE MONTAGE**

Artikelnummer	Breite in mm	Höhe in mm
Walk In, freistehend		
D48077	250-1600	1650-2200



Walk In inklusive feststehendem Element

Davita Walk In inklusive feststehendem/ beweglichem Element

- 8 mm starkes Sicherheitsglas (ESG)
- Schutz vor Zugluft bei freiem Einstieg
- Inklusive Stabilisationsbügel
- **Inklusive Davita-Rundum-Service**

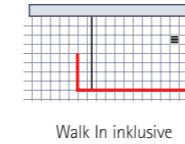

Walk In inklusive Element

INKLUSIVE  **GLASSIEGEL**
OPTIONAL  **LEUCHTBANDER**
WAHLWEISE  **WAHLWEISE**
OPTIONAL **EBENERDIGE MONTAGE**

Artikelnummer	Breite in mm	Höhe in mm
Walk In inklusive feststehendem Element		
D48071	250-1600	1650-2200
Walk In inklusive beweglichem Element (Griff optional gegen Aufpreis möglich)		
D48052	Walk In: 250-1600 Element: 250-600	1650-2200



Walk In inkl. beweglichem Element



Walk In inkl. Element und Drehtür, Anschlag rechts

Davita Walk In inklusive Element und Drehtür

- 8 mm starkes Sicherheitsglas (ESG)
- Schutz vor Zugluft bei freiem Einstieg
- Inklusive Stabilisationsbügel
- **Inklusive Davita-Rundum-Service**

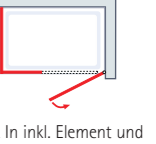

Walk In inkl. Element und Drehtür

INKLUSIVE  **GLASSIEGEL**
OPTIONAL  **LEUCHTBANDER**
WAHLWEISE  **WAHLWEISE**
OPTIONAL **EBENERDIGE MONTAGE**

Artikelnummer	Breite in mm	Höhe in mm
Walk In inklusive Element und Drehtür		
D48021	Walk In: 600-1600 Drehtür: 250-1600	1650-2200

Erweiterung bewegliches Element

Einfache Clipmontage an bestehender Glasscheibe

Sie haben sich eine Walk In Duschwand gekauft, aber festgestellt, dass die Zugluft Sie stört? Mit Hilfe unseres Erweiterungssets können Sie Ihre Duschabtrennung einfach per Clipmontage mit einem pendelbaren Nebenteil nachrüsten.



Der Davita-Rundum-Service

Rundum sorglos zur individuellen Duschkabine

Entscheiden Sie sich für eine Duschkabine der Serie Davita und wählen Sie neben dem Modell auch frei zwischen mehreren Scharnieren, Griffen sowie Glasvarianten. Darüber hinaus erhalten Sie mit dem Kauf einer Davita das umfassende Davita Servicepaket. Entsprechend nehmen unsere Experten direkt vor Ort Maß und montieren nach der Lieferung Ihre Traumduchse passgenau.

Neben diesen, Komfort garantierenden, Services zählt auch das werkseitig aufgetragene fixil-Glassiegel zu unserem Servicepaket. Dieses erleichtert langfristig die Reinigung und Pflege Ihrer Duschkabine.



***Lieferung** ***Aufmaß** ***Montage**
INKLUSIVE  **GLASSIEGEL**



Schiebetür in Nische, 2-teilig, Anschlag rechts

Davita Schiebetür in Nische, 2-teilig

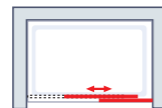
- 8 mm starkes Sicherheitsglas (ESG)
- Empfehlung für die Montage auf Duschwanne: Wannenrand >70 mm
- Einstiegsmaß wird individuell nach Aufmaß ermittelt
- **Inklusive Davita-Rundum-Service**



Schiebetür in Nische

INKLUSIVE fixil GLASSIEGEL	OPTIONAL duoxil UNIFLEX SCHARNIER	OPTIONAL GRIFF „FLACH“ 350“ (31)	OPTIONAL GRIFF „STAB“ 350“ (06)	OPTIONAL EBENERDIGE MONTAGE
--------------------------------------	---	--	---	---------------------------------------

Artikelnummer	Breite in mm	Höhe in mm
Schiebetür in Nische, 2-teilig		
D48010	1200-2000	1650-2200



Schiebetür inklusive Seitenwand, Anschlag links

Davita Schiebetür inklusive Seitenwand, 2-teilig

- 8 mm starkes Sicherheitsglas (ESG)
- Empfehlung für die Montage auf Duschwanne: Wannenrand >70 mm
- Einstiegsmaß wird individuell nach Aufmaß ermittelt
- **Inklusive Davita-Rundum-Service**

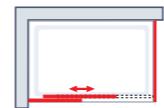

Schiebetür inklusive Seitenwand

INKLUSIVE fixil GLASSIEGEL	OPTIONAL duoxil UNIFLEX SCHARNIER	OPTIONAL GRIFF „FLACH“ 350“ (31)	OPTIONAL GRIFF „STAB“ 350“ (06)	OPTIONAL EBENERDIGE MONTAGE
--------------------------------------	---	--	---	---------------------------------------

Artikelnummer	Breite in mm	Höhe in mm
Schiebetür inklusive Seitenwand, 2-teilig		
D48011	Schiebetür: 1200-2000 Seitenwand: 250-1600	Schiebetür: 1650-2200 Seitenwand: 1000-2200

Bei Montage mit verkürzter Seitenwand steht diese auf der Badewanne. Weitere Infos über verkürzte Seitenwände erhalten Sie auf S. 143.



Schiebetür als U-Kabine, Anschlag links

Davita Schiebetür als U-Kabine

- 8 mm starkes Sicherheitsglas (ESG)
- Empfehlung für die Montage auf Duschwanne: Wannenrand >70 mm
- Einstiegsmaß wird individuell nach Aufmaß ermittelt
- **Inklusive Davita-Rundum-Service**



Schiebetür als U-Kabine

INKLUSIVE fixil GLASSIEGEL	OPTIONAL duoxil UNIFLEX SCHARNIER	OPTIONAL GRIFF „FLACH“ 350“ (31)	OPTIONAL GRIFF „STAB“ 350“ (06)	OPTIONAL EBENERDIGE MONTAGE
--------------------------------------	---	--	---	---------------------------------------

Artikelnummer	Breite in mm	Höhe in mm
Schiebetür als U-Kabine		
D48015	Schiebetür: 1200-2000 Seitenwand: 250-1600	Schiebetür: 1650-2200 Seitenwand: 1000-2200



EckEinstieg mit Schiebetüren

Davita EckEinstieg mit Schiebetüren

- 8 mm starkes Sicherheitsglas (ESG)
- Empfehlung für die Montage auf Duschwanne: Wannenrand >70 mm
- Einstiegsmaß wird individuell nach Aufmaß ermittelt
- **Inklusive Davita-Rundum-Service**

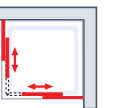

EckEinstieg mit Schiebetüren

INKLUSIVE fixil GLASSIEGEL	OPTIONAL duoxil UNIFLEX SCHARNIER	OPTIONAL EBENERDIGE MONTAGE
--------------------------------------	---	---------------------------------------

Artikelnummer	Breite in mm	Höhe in mm
EckEinstieg mit Schiebetüren		
D48012	Schiebetür: 800-1600 Seitenwand: 800-1600	Schiebetür: 1650-2200 Seitenwand: 1000-2200

Der Davita-Rundum-Service

Rundum sorglos zur individuellen Duschkabine

Entscheiden Sie sich für eine Duschkabine der Serie Davita und wählen Sie neben dem Modell auch frei zwischen mehreren Scharnieren, Griffen sowie Glasvarianten. Darüber hinaus erhalten Sie mit dem Kauf einer Davita das umfassende Davita Servicepaket. Entsprechend nehmen unsere Experten direkt vor Ort Maß und montieren nach der Lieferung Ihre Traumduche passgenau.

Neben diesen, Komfort garantierenden, Services zählt auch das werkseitig aufgetragene fixil-Glassiegel zu unserem Servicepaket. Dieses erleichtert langfristig die Reinigung und Pflege Ihrer Duschkabine.



Die U-Kabine mit Schiebetüren

Ein Eyecatcher für großzügige Bäder

Suchen Sie nach einer Duschkabine für ein großräumiges Bad? Dann eignet sich eine U-Kabine optimal. Dank ihrer drei großen, transparenten Glasflächen verleiht eine U-Kabine jedem Raum einen brillanten Eyecatcher.



Michael



Die Bestellung Ihrer Davita Duschkabine

Inklusive kostenlosem Rundum-Service:
Aufmaß, Lieferung, Montage und fixil-Glassiegel

1. Schritt: Bestellung des Aufmaßservice

Bestellen Sie unseren Aufmaßservice einfach im Fachmarkt oder unter www.schulte.de/service

Dieser Service beinhaltet sowohl das Aufmaß als auch die technische und gestalterische Beratung bei Ihnen zu Hause (inklusive Anfahrt).

Etwa 2-3 Werktage danach erhalten Sie sodann ein detailliertes Angebot für Ihre individuelle Einbausituation.

Hinweis: Der Aufmaßservice wird zunächst vom Servicetechniker berechnet (99,- EUR). Nach Ihrer Bestellung einer Davita Duschkabine im Fachmarkt erstatten wir Ihnen diese Kosten per Verrechnungsscheck zurück.

2. Schritt: Bestellung und Lieferung der Duschkabine

Mit dem für Ihre Einbausituation erstellten Angebot bestellen Sie die Duschkabine in Ihrem Fachmarkt. Diese wird ohne Mehrpreis und innerhalb von 15 Werktagen direkt zu Ihnen nach Hause geliefert (bis Bordsteinkante innerhalb Deutschlands/Festland).

3. Schritt: Montage der Duschkabine

Sobald die Duschkabine bei Ihnen eingetroffen ist, wird unser Servicetechniker einen Termin für die Montage mit Ihnen abstimmen. Dieser Service ist ebenfalls im Preis enthalten*.



Drehtür in Nische, Anschlag rechts

Davita Drehtür in Nische oder inklusive Seitenwand

- 8 mm starkes Sicherheitsglas (ESG)
- Mit einer gleichhohen oder einer verkürzten Seitenwand kombinierbar
- Inklusive Stabilisationsbügel
- **Inklusive Davita-Rundum-Service**

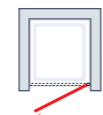

Drehtür in Nische

INKLUSIVE fixil GLASSIEGEL	OPTIONAL duoxil LIEFERUNG	WAHLWEISE Handtuchhalter	OPTIONAL GRIFF „STAB 350“ (06)	OPTIONAL EBENERDIGE MONTAGE
---	--	------------------------------------	--	---------------------------------------

Artikelnummer	Breite in mm	Höhe in mm
Drehtür in Nische		
D48001	500-1000	1650-2200
Drehtür inklusive Seitenwand		
D48020	Drehtür: 500-1000 Seitenwand: 250-1600	Drehtür: 1650-2200 Seitenwand: 1000-2200

Weitere Infos über verkürzte Seitenwände erhalten Sie auf S. 143.



Davita Drehtür an Nebenteil inklusive Seitenwand, Anschlag rechts

Davita Drehtür an Nebenteil

- 8 mm starkes Sicherheitsglas (ESG)
- Inklusive Stabilisationsbügel
- Breite des Türelements: max. 700 mm
- Optional: Seitenwand inklusive Handtuchhalter
- **Inklusive Davita-Rundum-Service**



Drehtür an Nebenteil

INKLUSIVE fixil GLASSIEGEL	OPTIONAL duoxil LIEFERUNG	WAHLWEISE Handtuchhalter	WAHLWEISE Handtuchhalter	OPTIONAL GRIFF „STAB 350“ (06)
---	--	------------------------------------	------------------------------------	--

Artikelnummer	Breite in mm	Höhe in mm
Drehtür an Nebenteil		
D48004	750-1600	1650-2200
Drehtür an Nebenteil inklusive Seitenwand		
D48023	Drehtür: 750-1400 Seitenwand: 250-1600	Drehtür: 1650-2200 Seitenwand: 1000-2200
Drehtür an Nebenteil inklusive zwei Seitenwände		
D48022	Drehtür: 750-1600 Seitenwand: 250-1600	Drehtür: 1650-2200 Seitenwand: 1000-2200



Drehtür an Nebenteil in Nische



Drehtür mit Nebenteil inklusive Seitenwand, Anschlag rechts

Davita Drehtür mit Nebenteil

- 8 mm starkes Sicherheitsglas (ESG)
- Inklusive Stabilisationsbügel
- Optional: Seitenwand inklusive Handtuchhalter
- **Inklusive Davita-Rundum-Service**

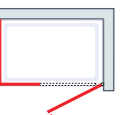

Drehtür mit Nebenteil

INKLUSIVE fixil GLASSIEGEL	OPTIONAL duoxil LIEFERUNG	WAHLWEISE Handtuchhalter	OPTIONAL GRIFF „STAB 350“ (06)	OPTIONAL EBENERDIGE MONTAGE
---	--	------------------------------------	--	---------------------------------------

Artikelnummer	Breite in mm	Höhe in mm
Drehtür mit Nebenteil		
D48002	750-1600	1650-2200
Drehtür mit Nebenteil inklusive Seitenwand		
D48021	Drehtür: 600-1600 Seitenwand: 250-1600	Drehtür: 1650-2200 Seitenwand: 1000-2200

Breite des Türelements max. 1000 mm



Drehtür mit Nebenteil in Nische

Der Davita-Rundum-Service

Rundum sorglos zur individuellen Duschkabine

Entscheiden Sie sich für eine Duschkabine der Serie Davita und wählen Sie neben dem Modell auch frei zwischen mehreren Scharnieren, Griffen sowie Glasvarianten. Darüber hinaus erhalten Sie mit dem Kauf einer Davita das umfassende Davita Servicepaket. Entsprechend nehmen unsere Experten direkt vor Ort Maß und montieren nach der Lieferung Ihre Traumduche passgenau.

Neben diesen, Komfort garantierenden, Services zählt auch das werkseitig aufgetragene fixil-Glassiegel zu unserem Servicepaket. Dieses erleichtert langfristig die Reinigung und Pflege Ihrer Duschkabine.

Unsere Scharniere – Ihre Wahl

Gestalten Sie sich Ihre Duschkabine

Ohne ausdrückliche Angaben werden die Duschkabinen der Serie Davita mit dem Standardscharnier „Halbkreis“ geliefert. Sie haben zudem bei vielen Modellen die Möglichkeit, sich für das Scharnier „Eckig“ sowie die entsprechenden Pendelscharniere „Halbkreis“ beziehungsweise „Eckig“ **OHNE AUFPREIS** zu entscheiden. Des Weiteren können Sie diese in Chromoptik (02) oder Edeltstahl (90) wählen.



Standard Scharnier „Halbkreis“ (32) **Optional** Scharnier „Eckig“ (12) **Optional** Pendelscharnier „Halbkreis“ (36) **Optional** Pendelscharnier „Eckig“ (35)



Drehtür D1 pendelbar in Nische, Anschlag rechts

Davita Drehtür D1 pendelbar in Nische

- 8 mm starkes Sicherheitsglas (ESG)
- Platzsparende Konstruktion ermöglicht optimale Raumnutzung
- **Inklusive Davita-Rundum-Service**



Drehtür pendelbar in Nische

INKLUSIVE fixil GLASSIEGEL	OPTIONAL duoxil	OPTIONAL GRIFFF „PUFFER“	OPTIONAL GRIFFF „STAB 350“ (06)	OPTIONAL EBENERDIGE MONTAGE
--------------------------------------	---------------------------	------------------------------------	---	---------------------------------------

Artikelnummer	Breite in mm	Höhe in mm
Drehtür D1 pendelbar in Nische		
D48101	500-1000	1650-2200



Drehtür D1 pendelbar inklusive Seitenwand, Anschlag links

Davita Drehtür D1 pendelbar inklusive Seitenwand

- 8 mm starkes Sicherheitsglas (ESG)
- Inklusive Stabilisationsbügel
- Optional: Seitenwand inklusive Handtuchhalter
- **Inklusive Davita-Rundum-Service**

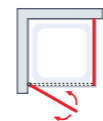

Drehtür pendelbar inklusive Seitenwand

INKLUSIVE fixil GLASSIEGEL	OPTIONAL duoxil	OPTIONAL GRIFFF „PUFFER“	OPTIONAL GRIFFF „STAB 350“ (06)	OPTIONAL EBENERDIGE MONTAGE
--------------------------------------	---------------------------	------------------------------------	---	---------------------------------------

Artikelnummer	Breite in mm	Höhe in mm
Drehtür D1 pendelbar inklusive Seitenwand		
D48120	Pendeltür: 500-1000 Seitenwand: 250-1600	Pendeltür: 1650-2200 Seitenwand: 1000-2200



Drehtür D1 pendelbar mit Nebenteil, Anschlag links

Davita Drehtür D1 pendelbar mit Nebenteil

- 8 mm starkes Sicherheitsglas (ESG)
- Inklusive Stabilisationsbügel
- **Inklusive Davita-Rundum-Service**



Drehtür pendelbar mit Nebenteil

INKLUSIVE fixil GLASSIEGEL	OPTIONAL duoxil	OPTIONAL GRIFFF „PUFFER“	OPTIONAL GRIFFF „STAB 350“ (06)	OPTIONAL EBENERDIGE MONTAGE
--------------------------------------	---------------------------	------------------------------------	---	---------------------------------------

Artikelnummer	Breite in mm	Höhe in mm
Drehtür D1 pendelbar mit Nebenteil		
D48102	750-1600	1650-2200



Pendeltür D1, 2-teilig inklusive Seitenwand

Davita Pendeltür D1, 2-teilig oder inklusive Seitenwand

- 8 mm starkes Sicherheitsglas (ESG)
- Optional: Mit gleichhoher oder verkürzter Seitenwand kombinierbar
- **Inklusive Davita-Rundum-Service**

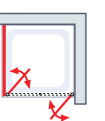

Pendeltür, 2-teilig inklusive Seitenwand

INKLUSIVE fixil GLASSIEGEL	OPTIONAL duoxil	OPTIONAL GRIFFF „PUFFER“	OPTIONAL GRIFFF „STAB 350“ (06)	OPTIONAL EBENERDIGE MONTAGE
--------------------------------------	---------------------------	------------------------------------	---	---------------------------------------

Artikelnummer	Breite in mm	Höhe in mm
Pendeltür D1, 2-teilig		
D48005	600-1800	1650-2200
Pendeltür D1, 2-teilig inklusive Seitenwand		
D48024	Pendeltür: 600-1200 Seitenwand: 250-1600	Pendeltür: 1650-2200 Seitenwand: 1000-2200

Weitere Infos über verkürzte Seitenwände erhalten Sie auf S. 143.

Exklusive D1-Scharniere

Eckig, elegant und pendelbar

Die pendelbaren Drehtüren D1 der Serie Davita sind mit eckigen Scharnieren ausgestattet, welche am oberen sowie unteren Rand der Tür angebracht sind. Aus technischen Gründen sind diese nach außen und innen beweglichen, formschönen Scharniere nicht als innenbündige Varianten erhältlich.



Der Davita-Rundum-Service

Rundum sorglos zur individuellen Duschkabine

Entscheiden Sie sich für eine Duschkabine der Serie Davita und wählen Sie neben dem Modell auch frei zwischen mehreren Scharnieren, Griffen sowie Glasvarianten. Darüber hinaus erhalten Sie mit dem Kauf einer Davita das umfassende Davita Servicepaket. Entsprechend nehmen unsere Experten direkt vor Ort Maß und montieren nach der Lieferung Ihre Traumduusche passgenau.



Neben diesen, Komfort garantierenden, Services zählt auch das werkseitig aufgetragene fixil-Glassiegel zu unserem Servicepaket. Dieses erleichtert langfristig die Reinigung und Pflege Ihrer Duschkabine.

Christin



Glasarten kombinieren

Jede unserer sechs Glasarten der Duschkabinenserie Davita wird inklusive unserem werkseitig aufgetragenem fixil-Glassiegel ausgeliefert.



Große Auswahl unterschiedlicher Glasarten

Wählen Sie eine von sechs unterschiedlichen Glasarten aus und lassen Sie Ihre Duschkabine mit diesen ausstatten. Ganz gleich, für welches Glas Sie sich entscheiden: Alle Echtglaselemente unserer Davita-Duschkabinen sind werkseitig mit dem fixil-Glassiegel versehen.



Eckinstieg, 4-teilig

Davita Eckinstieg, 4-teilig

- 8 mm starkes Sicherheitsglas (ESG)
- Inklusive Stabilisationsbügel
- Optional mit Pendelscharnieren
- **Inklusive Davita-Rundum-Service**



Eckinstieg, 4-teilig

INKLUSIVE	OPTIONAL	OPTIONAL	OPTIONAL
Artikelnummer	Breite in mm	Höhe in mm	
Eckinstieg, 4-teilig			
D48026	600-1400	1650-2200	

Breite der Türelemente: max. je 700 mm



Runddusche, 4-teilig

Davita Runddusche, 4-teilig

- Drehtüren: 6 mm starkes Sicherheitsglas (ESG); Nebenteile: 8 mm starkes Sicherheitsglas (ESG)
- Inklusive Stabilisationsbügel
- Ab Größe 900x900 mm optional mit Pendelscharnieren
- **Inklusive Davita-Rundum-Service**



Runddusche, 4-teilig

INKLUSIVE	WAHLWEISE	WAHLWEISE	WAHLWEISE	OPTIONAL
Artikelnummer	Breite in mm	Höhe in mm	Radius in mm	
Runddusche, 4-teilig				
D48043	900-1200	1850/2000	500/550	



Fünfeckdusche, Anschlag links

Davita Fünfeckdusche

- Drehtüren: 6 mm starkes Sicherheitsglas (ESG); Nebenteile: 8 mm starkes Sicherheitsglas (ESG)
- Inklusive Stabilisationsbügel
- **Inklusive Davita-Rundum-Service**

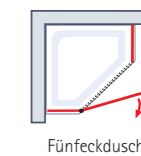

Fünfeckdusche

INKLUSIVE	OPTIONAL	WAHLWEISE	OPTIONAL
Artikelnummer	Breite in mm	Höhe in mm	
Fünfeckdusche, 3-teilig			
D48060	500-1000	1650-2200	
Fünfeckdusche, 4-teilig			
D48062	745-1200	1650-2200	

Breite der Tür (3-teilige Variante): max. 700 mm

Der Davita-Rundum-Service

Rundum sorglos zur individuellen Duschkabine

Entscheiden Sie sich für eine Duschkabine der Serie Davita und wählen Sie neben dem Modell auch frei zwischen mehreren Scharnieren, Griffen sowie Glasvarianten. Darüber hinaus erhalten Sie mit dem Kauf einer Davita das umfassende Davita Servicepaket. Entsprechend nehmen unsere Experten direkt vor Ort Maß und montieren nach der Lieferung Ihre Traumduche passgenau.

Neben diesen, Komfort garantierenden, Services zählt auch das werkseitig aufgetragene fixil-Glassiegel zu unserem Servicepaket. Dieses erleichtert langfristig die Reinigung und Pflege Ihrer Duschkabine.



Fünfeckige Duschkabinen

Die platzsparende Alternative zur Runddusche

Eine Fünfeckdusche eignet sich hervorragend für die Nutzung als Eckduche in Bädern mit kleineren Grundrissen. Dank der geraden Front steht die Duschtrennung vergleichsweise wenig in Ihr Bad hinein.

Für eine optimale Passform Ihrer Duschkabine empfehlen wir unsere Duschwannen auf Seite 21.



Duschwanne Sanitär-Acryl, extra-flach, fünfeckig

Toura

Die Exklusive

8 mm starkes Sicherheitsglas
Ohne sichtbare Verschraubungen

Die neue Serie Toura verfügt über hochwertige, 8 mm starke Elemente aus Sicherheitsglas (ESG), welche von einer formschönen Profil- und Scharnieroptik umgeben sind.

Niscentüren, Ecklösungen, Schiebetüren und Walk Ins für höchste Ansprüche verleihen Ihrem Bad einen exquisiten Charme.

Außerdem können Sie die Montage Ihrer Toura auf Basis der mitgelieferten Montageanleitung einfach selbst durchführen. Alternativ haben Sie die Möglichkeit, auf unseren geschulten Montageservice zurückzugreifen.



Weitere Infos zu unseren Glassiegeln finden sie auf den Seiten 144 & 145.

Eigenschaften:

- Rahmenlose Scharnieroptik/Profiloptik mit 8 mm starkem Sicherheitsglas (ESG)
- Standardhöhe: 2000 mm; Sondermaße bis zu 2200 mm
- Exklusive Clipmontage der Profile
- Innenbündige, pendelbare Scharniere
- Verdeckter Heb-Senk-Mechanismus für erhöhte Dichtigkeit
- Profilarbe: Chromoptik (41), Mattschwarz (68)
- Wählbare Glasarten/Dekore*: Klar hell (50), Grau-Anthrazit (52), Matt-Satiniert (60), Dezent (100), Nebel (171)
- Ausgewählte Modelle sind im Sondermaß mit Schräge, Bodenschräge sowie Ausschnitt erhältlich; weitere Informationen finden Sie auf Seite 139.

*modellabhängig



Toura Schiebetür inklusive Seitenwand in Mattschwarz, DecoDesign Duschrückwand „Stein Kalkstein-hell“ (siehe S. 41)



Lieferung in 7 Tagen
EXPRESSPLUS

Walk In

Toura Walk In

- 8 mm starkes Sicherheitsglas (ESG)
- Höhe: 2000 mm mit Stabilisationsbügel: 2040 mm
- Inklusive Stabilisationsbügel

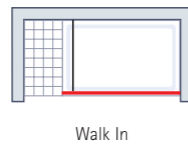

Walk In



Artikelnummer	Duschwannengröße in mm	Duschwanneneinbaumaß in mm	Elementmaß in mm
Walk In			
D6691080	800	780-800	780-800
D6691090	900	880-900	880-900
D6691100	1000	980-1000	980-1000
D6691120	1200	1180-1200	1180-1200



Walk In inklusive pendelndem Element

Toura Walk In inklusive pendelndem Element

- 8 mm starkes Sicherheitsglas (ESG)
- Höhe: 2000 mm mit Stabilisationsbügel: 2040 mm
- Inklusive Stabilisationsbügel

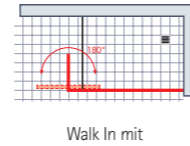

Walk In mit pendelndem Element



Artikelnummer	Duschwannengröße in mm	Elementmaß in mm
Walk In inklusive pendelndem Element		
D669304	800	786-806
D669306	900	886-906



Lieferung in 7 Tagen
EXPRESSPLUS

Walk In Schiebetür mit Rollen unten, Anschlag links

Toura Walk In Schiebetür mit Rollen unten

- 8 mm starkes Sicherheitsglas (ESG)
- Höhe: 2000 mm mit Stabilisationsbügel: 2015 mm
- Inklusive Stabilisationsbügel
- Rollen an der unteren Laufschiene für mehr Freiraum nach oben

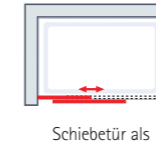

Schiebetür als Walk In

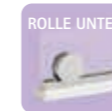

Artikelnummer	Anschlag der Tür	Duschwannengröße in mm	Duschwanneneinbaumaß in mm	Elementmaß in mm
Walk In Schiebetür mit Rollen unten				
D66755120-3	rechts	1200	1185-1205	1185-1205
D66755120-5	links	1200	1185-1205	1185-1205

Bitte geben Sie uns generell den Anschlag der Tür an.



SONDERMABE



Weitere technische Details finden Sie ab S. 139

Artikelnummer	Breite in mm	Höhe in mm
Walk In, Sondermaß		
D669199	300-1600	1650-2200

Schrägen und Ausschnitte im Sondermaß möglich

SONDERMABE

SONDERMABE

Weitere technische Details finden Sie ab S. 139

Artikelnummer	Breite in mm	Höhe in mm
Walk In inklusive pendelndem Element, Sondermaß		
D669399	300-1600	1650-2200

Schrägen und Ausschnitte im Sondermaß möglich

Artikelnummer	Anschlag	Breite in mm	Höhe in mm
Walk In Schiebetür mit Rollen unten, Sondermaß			
D6675599-3	rechts	1000-1600	1650-2200
D6675599-5	links	1000-1600	1650-2200



Schiebetür in Nische mit Rollen unten, Anschlag rechts



Schiebetür mit Rollen unten inklusive Seitenwand, Anschlag rechts



Schiebetür in Nische, Anschlag links



Schiebetür inklusive Seitenwand, Anschlag links

Toura Schiebetür in Nische mit Rollen unten

- 8 mm starkes Sicherheitsglas (ESG)
- Höhe: 2000 mm mit Stabilisationsbügel: 2015 mm
- Inklusive Stabilisationsbügel
- Empfehlung für die Montage auf Duschwanne: Wannenrand >50 mm



Schiebetür in Nische

Toura Schiebetür mit Rollen unten inklusive Seitenwand

- 8 mm starkes Sicherheitsglas (ESG)
- Höhe: 2000 mm; mit Stabilisationsbügel: 2015 mm
- Inklusive Stabilisationsbügel
- Empfehlung für die Montage auf Duschwanne: Wannenrand >50 mm



Schiebetür inklusive Seitenwand

Toura Schiebetür in Nische

- 8 mm starkes Sicherheitsglas (ESG)
- Höhe: 2000 mm
- Empfehlung für die Montage auf Duschwanne: Wannenrand >55 mm



Schiebetür in Nische

Toura Schiebetür inklusive Seitenwand

- 8 mm starkes Sicherheitsglas (ESG)
- Höhe: 2000 mm
- Empfehlung für die Montage auf Duschwanne: Wannenrand >55 mm



Schiebetür inklusive Seitenwand

OPTIONAL ROLLE UNTEN OPTIONAL EBENERDIGE MONTAGE

OPTIONAL ROLLE UNTEN OPTIONAL EBENERDIGE MONTAGE

OPTIONAL OPTIONAL EBENERDIGE MONTAGE

OPTIONAL OPTIONAL EBENERDIGE MONTAGE

Artikelnummer	Anschlag der Tür	Duschwannengröße in mm	Duschwanneneinbaumaß in mm	Elementmaß in mm	Einstiegsbreite in mm
Schiebetür in Nische mit Rollen unten					
D6675100-3	rechts	1000	985-1005	985-1005	398
D6675100-5	links	1000	985-1005	985-1005	398
D6675120-3	rechts	1200	1185-1205	1185-1205	498
D6675120-5	links	1200	1185-1205	1185-1205	498
D6675140-3	rechts	1400	1385-1405	1385-1405	598
D6675140-5	links	1400	1385-1405	1385-1405	598

Artikelnummer	Anschlag der Tür	Duschwannengröße in mm	Duschwanneneinbaumaß in mm	Elementmaß in mm	Einstiegsbreite in mm
Schiebetür mit Rollen unten inklusive Seitenwand					
D66771080-3	rechts	800/1000	785-805/985-1005	744-764/974-994	367
D66771080-5	links	1000/800	785-805/885-1005	744-764/844-864	367
D66771090-3	rechts	900/1000	985-1005/985-1005	974-994/974-994	367
D66771090-5	links	1000/900	885-1005/885-1005	844-864/844-864	367
D66771280-3	rechts	800/1200	785-805/1185-1205	744-764/1174-1194	467
D66771280-5	links	1200/800	785-805/1185-1205	744-764/1174-1194	467
D66771290-3	rechts	900/1200	885-905/1185-1205	844-864/1174-1194	467
D66771290-5	links	1200/900	885-905/1185-1205	844-864/1174-1194	467
D66771490-3	rechts	900/1400	1385-1405/1385-1405	1374-1394/1374-1394	567
D66771490-5	links	1400/900	885-905/1385-1405	844-864/844-864	567

Artikelnummer	Anschlag der Tür	Duschwannengröße in mm	Duschwanneneinbaumaß in mm	Elementmaß in mm	Einstiegsbreite in mm
Schiebetür in Nische					
D6630100-3	rechts	1000	985-1005	985-1005	450
D6630100-5	links	1000	985-1005	985-1005	450
D6630120-3	rechts	1200	1185-1205	1185-1205	550
D6630120-5	links	1200	1185-1205	1185-1205	550
D6630140-3	rechts	1400	1385-1405	1385-1405	650
D6630140-5	links	1400	1385-1405	1385-1405	650

Artikelnummer	Anschlag der Tür	Duschwannengröße in mm	Duschwanneneinbaumaß in mm	Elementmaß in mm	Einstiegsbreite in mm
Schiebetür inklusive Seitenwand					
D6631080-3	rechts	800/1000	785-805/985-1005	772-792/972-992	430
D6631080-5	links	1000/800	785-805/885-905	772-792/872-892	430
D6631090-3	rechts	900/1000	985-1005/985-1005	972-992/972-992	430
D6631090-5	links	1000/900	885-905/885-905	872-892/872-892	430
D6631280-3	rechts	800/1200	785-805/1185-1205	772-792/1172-1192	530
D6631280-5	links	1200/800	785-805/1185-1205	772-792/1172-1192	530
D6631290-3	rechts	900/1200	885-905/1185-1205	872-892/1172-1192	530
D6631290-5	links	1200/900	885-905/1185-1205	872-892/1172-1192	530
D6631490-3	rechts	900/1400	1385-1405/1385-1405	1372-1392/1372-1392	630
D6631490-5	links	1400/900	885-905/1385-1405	872-892/872-892	630

SONDERMABE Weitere technische Details finden Sie ab S. 139

SONDERMABE Weitere technische Details finden Sie ab S. 139

SONDERMABE

Artikelnummer	Anschlag	Breite in mm	Höhe in mm
Schiebetür in Nische mit Rollen unten, Sondermaß			
D667599-3	rechts	1000-1600	1650-2200
D667599-5	links	1000-1600	1650-2200

Artikelnummer	Anschlag	Breite in mm	Höhe in mm
Schiebetür mit Rollen unten inklusive Seitenwand, Sondermaß			
D667799-3	rechts	Seitenwand: 250-1400 Schiebetür: 1000-1600	1650-2200
D667799-5	links	Seitenwand: 250-1400 Schiebetür: 1000-1600	1650-2200

Artikelnummer	Anschlag	Breite in mm	Höhe in mm
Schiebetür in Nische, Sondermaß			
D663099-3	rechts	1000-1600	1650-2200
D663099-5	links	1000-1600	1650-2200

Artikelnummer	Anschlag	Breite in mm	Höhe in mm
Schiebetür inklusive Seitenwand, Sondermaß			
D663199-3	rechts	Seitenwand: 250-1400 Schiebetür: 1000-1600	1650-2200
D663199-5	links	Seitenwand: 250-1400 Schiebetür: 1000-1600	1650-2200



Drehtür pendelbar in Nische, Anschlag links

Toura Drehtür pendelbar in Nische

- 8 mm starkes Sicherheitsglas (ESG)
- Höhe: 2000 mm
- Teilrahmung durch Aluminiumprofile

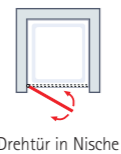

Drehtür in Nische

OPTIONAL
fixil GLASSGEL duoxil

OPTIONAL
EBENERDIGE MONTAGE

Artikelnummer	Anschlag der Tür	Duschwannengröße in mm	Duschwanneneinbaumaß in mm	Elementmaß in mm	Einstiegsbreite in mm
Drehtür pendelbar in Nische					
D666104-3	rechts	800	780-800	780-800	680
D666104-5	links	800	780-800	780-800	680
D666106-3	rechts	900	880-900	880-900	780
D666106-5	links	900	880-900	880-900	780
D666108-3	rechts	1000	980-1000	980-1000	880
D666108-5	links	1000	980-1000	980-1000	880



Drehtür pendelbar inklusive Seitenwand, Anschlag rechts

Toura Drehtür pendelbar inklusive Seitenwand

- 8 mm starkes Sicherheitsglas (ESG)
- Höhe: 2000 mm; mit Stabilisationsbügel: 2040 mm
- Inklusive Stabilisationsbügel
- Teilrahmung durch Aluminiumprofile



Drehtür inklusive Seitenwand

OPTIONAL
fixil GLASSGEL duoxil

OPTIONAL
EBENERDIGE MONTAGE

Artikelnummer	Anschlag der Tür	Duschwannengröße in mm	Duschwanneneinbaumaß in mm	Elementmaß in mm	Einstiegsbreite in mm
Drehtür pendelbar inklusive Seitenwand					
D666214-3	rechts	800/800	780-800/ 790-800	772-792/ 783-793	680
D666214-5	links	800/800	790-800/ 780-800	783-793/ 772-792	680
D666218-3	rechts	900/900	880-900/ 890-900	872-892/ 883-893	780
D666218-5	links	900/900	890-900/ 880-900	883-893/ 872-892	780
D666219-3	rechts	1000/1000	980-1000/ 990-1000	972-992/ 983-993	880
D666219-5	links	1000/1000	990-1000/ 980-1000	983-993/ 972-992	880



Drehtür pendelbar inklusive verkürzter Seitenwand, Anschlag links

Toura Drehtür pendelbar inklusive verkürzter Seitenwand

- 8 mm starkes Sicherheitsglas (ESG)
- Höhe: 2000 mm; Verkürzte Seitenwand: 1750 mm mit Stabilisationsbügel: 2040 mm
- Inklusive Stabilisationsbügel
- Teilrahmung durch Aluminiumprofile

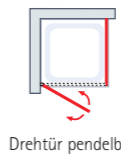

Drehtür pendelbar inklusive Seitenwand

OPTIONAL
fixil GLASSGEL duoxil

OPTIONAL
EBENERDIGE MONTAGE

Artikelnummer	Anschlag der Tür	Duschwannengröße in mm	Duschwanneneinbaumaß in mm	Elementmaß in mm	Einstiegsbreite in mm
Drehtür inklusive verkürzter Seitenwand					
D666412-3	rechts	750/900	730-750/ 880-900	720-740/ 880-900	780
D666416-5	links	900/750	880-900/ 730-750	880-900/ 720-740	780
D666415-3	rechts	800/900	780-800/ 880-900	770-790/ 880-900	780
D666417-5	links	900/800	880-900/ 780-800	880-900/ 770-790	780

Weitere Infos über verkürzte Seitenwände erhalten Sie auf S. 143.

Alexander



Toura-Exclusives

Wünschen Sie sich eine exklusive Duschkabine? Großzügig, komfortabel und ein echter Eyecatcher für Ihre persönliche Wellnessoase zu Hause? Dann entdecken Sie jetzt unsere Duschkabinenserie Toura. In gewohnter Schulte-Qualität überzeugen die Produkte auf den ersten Blick mit ihrer exklusiven Optik sowie langfristig mit ihrer ausgereiften Konstruktion. Die Duschkabinen eignen sich hervorragend für die barrierefreie Montage auf Fliese oder für die Installation auf Duschwanne.

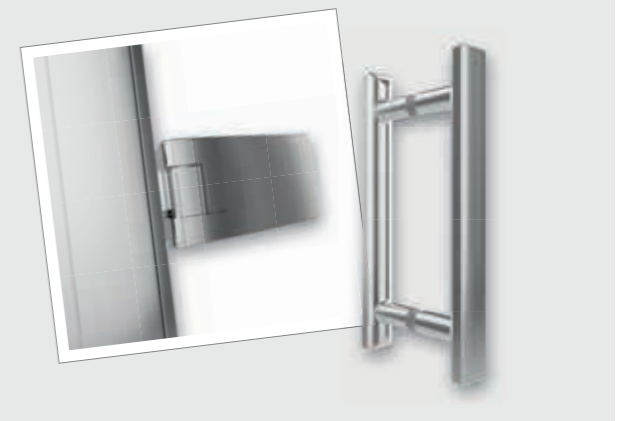

Verkürzte Seitenwand auf Badewanne

Mit einer verkürzten Seitenwand haben Sie die Möglichkeit, Ihre Duschkabine direkt neben der Badewanne zu positionieren. Die Seitenwand wird einfach auf dem Badewannenrand aufgestellt und mittels Silikon abgedichtet. Dies ermöglicht langfristig eine einfache sowie zeitsparende Reinigung und Pflege der gesamten Duschkabine.



SONDERMABE



Weitere technische Details finden Sie ab S. 139

Artikelnummer	Anschlag	Breite in mm	Höhe in mm
Drehtür pendelbar in Nische, Sondermaß			
D666199-3	rechts	300-1000	1650-2200
D666199-5	links	300-1000	1650-2200

SONDERMABE

SONDERMABE

Weitere technische Details finden Sie ab S. 139

Artikelnummer	Anschlag	Breite in mm	Höhe in mm
Drehtür pendelbar inklusive Seitenwand, Sondermaß			
D666299-3	rechts	Seitenwand: 300-1300 Drehtür: 300-1000	1650-2200
D666299-5	links	Seitenwand: 300-1300	1650-2200

Artikelnummer	Anschlag	Breite in mm	Höhe in mm
Drehtür inklusive verkürzter Seitenwand, Sondermaß			
D666499-3	rechts	Seitenwand: 250-1300 Drehtür: 300-1000	Seitenwand: 500-2200 Tür: 1650-2200
D666499-5	links	Seitenwand: 250-1300	Tür: 1650-2200 Seitenwand: 500-2200



Drehtür an Nebenteil pendelbar in Nische, Anschlag links

Toura Drehtür an Nebenteil pendelbar in Nische

- 8 mm starkes Sicherheitsglas (ESG)
- Höhe: 2000 mm
- Teilrahmung durch Aluminiumprofile

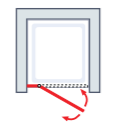

Drehtür an Nebenteil in Nische

OPTIONAL GLASSIEGEL duoxil

OPTIONAL EBENERDIGE MONTAGE

Artikelnummer	Anschlag der Tür	Duschwannengröße in mm	Duschwanneneinbaumaß in mm	Elementmaß in mm	Einstiegsbreite in mm
Drehtür <u>an</u> Nebenteil pendelbar in Nische					
D660104-3	rechts	800	770-800	770-800	480
D660104-5	links	800	770-800	770-800	480
D660106-3	rechts	900	870-900	870-900	580
D660106-5	links	900	870-900	870-900	580
D660108-3	rechts	1000	970-1000	970-1000	680
D660108-5	links	1000	970-1000	970-1000	680



Drehtür an Nebenteil pendelbar inklusive Seitenwand, Anschlag rechts

Toura Drehtür an Nebenteil pendelbar inklusive Seitenwand

- 8 mm starkes Sicherheitsglas (ESG)
- Höhe: 2000 mm
- mit Stabilisationsbügel: 2040 mm
- Inklusive Stabilisationsbügel
- Teilrahmung durch Aluminiumprofile

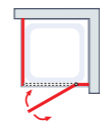

Drehtür an Nebenteil inklusive Seitenwand

OPTIONAL GLASSIEGEL duoxil

OPTIONAL EBENERDIGE MONTAGE

Artikelnummer	Anschlag der Tür	Duschwannengröße in mm	Duschwanneneinbaumaß in mm	Elementmaß in mm	Einstiegsbreite in mm
Drehtür <u>an</u> Nebenteil pendelbar inklusive Seitenwand					
D660414-3	rechts	800/800	785-805/785-805	777-797/772-797	480
D660414-5	links	800/800	785-805/785-805	777-797/772-797	480
D660418-3	rechts	900/900	885-905/885-905	877-897/877-897	580
D660418-5	links	900/900	885-905/885-905	877-897/877-897	580
D660419-3	rechts	1000/1000	985-1005/985-1005	977-997/977-997	680
D660419-5	links	1000/1000	985-1005/985-1005	977-997/977-997	680



Pendeltür in Nische

Toura Pendeltür in Nische

- 8 mm starkes Sicherheitsglas (ESG)
- Höhe: 2000 mm
- Teilrahmung durch Aluminiumprofile

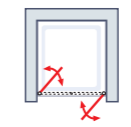

Pendeltür in Nische

OPTIONAL GLASSIEGEL duoxil

OPTIONAL EBENERDIGE MONTAGE

Artikelnummer	Duschwannengröße in mm	Duschwanneneinbaumaß in mm	Elementmaß in mm	Einstiegsbreite in mm
Pendeltür in Nische				
D666504	800	780-800	780-800	675
D666506	900	880-900	880-900	775
D666508	1000	980-1000	980-1000	875

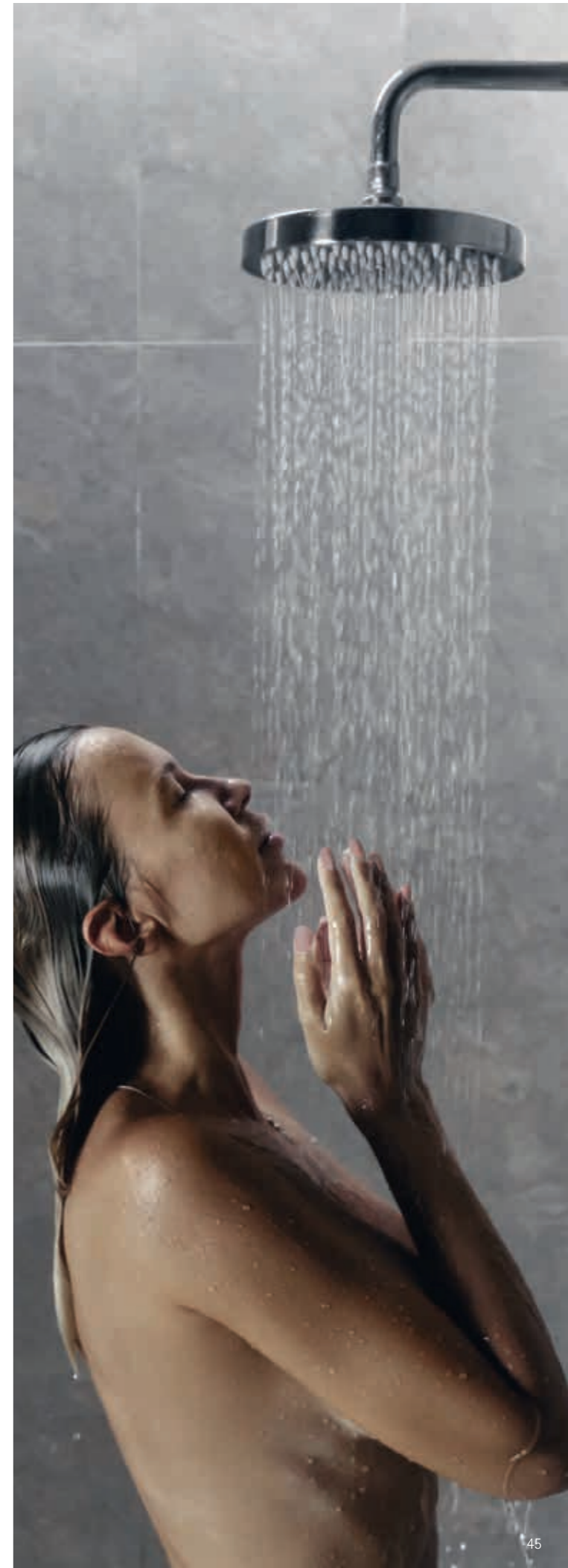

SONDERMAßE



Weitere technische Details finden Sie ab S. 139

Artikelnummer	Anschlag	Breite in mm	Höhe in mm
Drehtür <u>an</u> Nebenteil pendelbar in Nische, Sondermaß			
D660199-3	rechts	750-1300	1650-2200
D660199-5	links	750-1300	1650-2200

SONDERMAßE

SONDERMAßE

Weitere technische Details finden Sie ab S. 139

Artikelnummer	Anschlag	Breite in mm	Höhe in mm
Drehtür <u>an</u> Nebenteil pendelbar inklusive Seitenwand, Sondermaß			
D660499-3	rechts	Seitenwand: 300-1300 Drehtür: 750-1300	1650-2200
D660499-5	links	Seitenwand: 300-1300	1650-2200

Aus technischen Gründen nicht mit verkürzter Seitenwand möglich.

Artikelnummer	Breite in mm	Höhe in mm
Pendeltür in Nische, Sondermaß		
D666599	600-1600	1650-2200



EckEinstieg, 2-teilig

Toura EckEinstieg, 2-teilig

- 8 mm starkes Sicherheitsglas (ESG)
- Höhe: 2000 mm
- Teilrahmung durch Aluminiumprofile

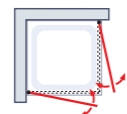

EckEinstieg, 2-teilig



EckEinstieg, 4-teilig

Toura EckEinstieg, 4-teilig

- 8 mm starkes Sicherheitsglas (ESG)
- Höhe: 2000 mm
- Teilrahmung durch Aluminiumprofile

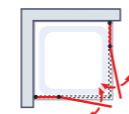

EckEinstieg, 4-teilig



Artikelnummer	Duschwannengröße in mm	Duschwanneneinbaumaß in mm	Elementmaß in mm	Einstiegsbreite in mm
EckEinstieg, 2-teilig				
D662214	800/800	790-800/790-800	782-792/782-792	960
D662218	900/900	890-900/890-900	882-892/882-892	1100
D662219	1000/1000	990-1000/990-1000	982-992/982-992	1240

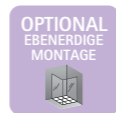

Artikelnummer	Duschwannengröße in mm	Duschwanneneinbaumaß in mm	Elementmaß in mm	Einstiegsbreite in mm
EckEinstieg, 4-teilig				
D662418	900/900	885-900/885-900	877-892/877-892	805
D662419	1000/1000	985-1000/985-1000	977-992/977-992	945



Ihre neue
Toura
in 7 Tagen

Dank unseres exklusiven TouraPlus-Programms können Sie einige Varianten der Serie innerhalb von nur sieben Tagen erhalten. Entdecken Sie Ihren Favoriten in unserem ExpressPlus-Katalog und freuen Sie sich schon bald über Ihre neue Toura.

Möchten Sie mehr über unser ExpressPlus-Sortiment erfahren? Dann informieren Sie sich auf www.schulte.de/expressplus oder in unserem exklusiven EP-Katalog.



SONDERMABE



Weitere technische Details finden Sie ab S. 139

Artikelnummer	Breite in mm	Höhe in mm
EckEinstieg, 2-teilig, Sondermaß		
D662299	300-1000	1650-2200

SONDERMABE

Artikelnummer	Breite in mm	Höhe in mm
EckEinstieg, 4-teilig, Sondermaß		
D662499	600-1000	1650-2200



Drehfalttür in Nische, Anschlag rechts

Toura Drehfalttür in Nische

- 8 mm starkes Sicherheitsglas (ESG)
- Höhe: 2000 mm
- Teilrahmung durch Aluminiumprofile
- Optional: Zusätzlicher Griff „Puffer“

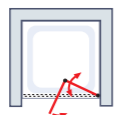

Drehfalttür in Nische



Artikelnummer	Anschlag der Tür	Duschwannengröße in mm	Duschwanneneinbaumaß in mm	Elementmaß in mm	Einstiegsbreite in mm
Drehfalttür in Nische					
D666804-3	rechts	800	780-800	780-800	650
D666804-5	links	800	780-800	780-800	650
D666806-3	rechts	900	880-900	880-900	750
D666806-5	links	900	880-900	880-900	750
D666808-3	rechts	1000	980-1000	980-1000	850
D666808-5	links	1000	980-1000	980-1000	850



Drehfalttür inklusive Seitenwand, Anschlag rechts

Toura Drehfalttür inklusive Seitenwand

- 8 mm starkes Sicherheitsglas (ESG)
- Höhe: 2000 mm; mit Stabilisationsbügel: 2040 mm
- Inklusive Stabilisationsbügel
- Teilrahmung durch Aluminiumprofile
- Optional: Zusätzlicher Griff „Puffer“

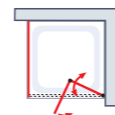

Drehfalttür inklusive Seitenwand



Artikelnummer	Anschlag der Tür	Duschwannengröße in mm	Duschwanneneinbaumaß in mm	Elementmaß in mm	Einstiegsbreite in mm
Drehfalttür inklusive Seitenwand					
D667014-3	rechts	800/800	780-800/ 790-800	772-792/ 782-792	650
D667014-5	links	800/800	790-800/ 780-800	782-792/ 772-792	650
D667018-3	rechts	900/900	880-900/ 890-900	872-892/ 882-892	750
D667018-5	links	900/900	890-900/ 880-900	882-892/ 872-892	750
D667019-3	rechts	1000/1000	980-1000/ 990-1000	972-992/ 982-992	850
D667019-5	links	1000/1000	990-1000/ 980-1000	982-992/ 972-992	850



Drehfalttür als Eckeinstieg

Toura Drehfalttür als Eckeinstieg

- 8 mm starkes Sicherheitsglas (ESG)
- Höhe: 2000 mm
- Teilrahmung durch Aluminiumprofile
- Optional: Zusätzlicher Griff „Puffer“

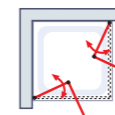

Drehfalttür als Eckeinstieg



Artikelnummer	Duschwannengröße in mm	Duschwanneneinbaumaß in mm	Elementmaß in mm	Einstiegsbreite in mm
Drehfalttür als Eckeinstieg				
D666618	900/900	890-900/ 890-900	882-892/ 882-892	1040
D666619	1000/1000	990-1000/ 990-1000	982-992/ 982-992	1180



Jennifer

Die Drehfalttür

Ihr Bad fällt klein aus, doch Sie wünschen sich eine moderne Duschkabine? Eine Drehfalttür ist ein regelrechtes Raumwunder für kleine Bäder: Sie besteht aus zwei Elementen, welche zum Öffnen wie eine Ziehharmonika zusammengeschoben werden. Diese Türelemente können sodann im Innenraum der Duschkabine an der Wand platziert werden, sodass die Drehfalttür auch im geöffneten Zustand nicht in den Raum hineinragt.

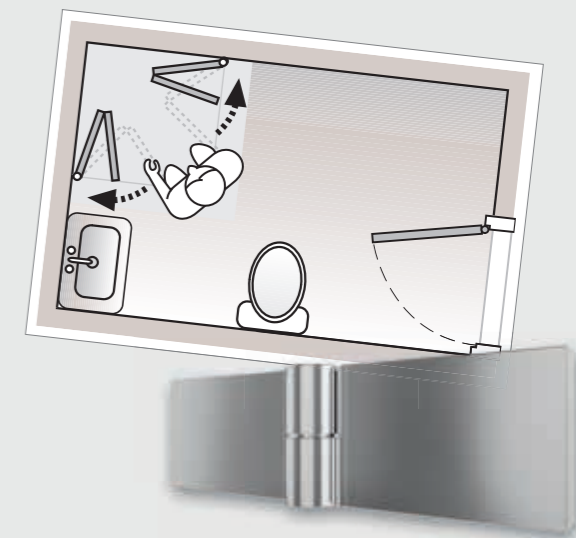

Zusätzlicher Griff „Puffer“

Statten Sie Ihre Drehfalttür mit einem zusätzlichen Puffergriff aus und vermeiden Sie das unliebsame Anstoßen der Duschtüren an Wände oder weitere Glaselemente. Neben seiner praktischen Pufferfunktion liegt der Griff darüber hinaus gut in der Hand und erleichtert das Bewegen der Duschtür. Außerdem überzeugt er mit seiner eleganten Formgebung.

Artikelnummer	Montageoptionen
Zusätzlicher Griff „Puffer“	
D2958	Nachträgliche Klebmontage



SONDERMAßE



Weitere technische Details finden Sie ab S. 139

Artikelnummer	Anschlag	Breite in mm	Höhe in mm
Drehfalttür in Nische, Sondermaß			
D666899-3	rechts	600-1000	1900-2200
D666899-5	links	600-1000	1900-2200

SONDERMAßE

SONDERMAßE

Weitere technische Details finden Sie ab S. 139

Artikelnummer	Anschlag	Breite in mm	Höhe in mm
Drehfalttür inklusive Seitenwand, Sondermaß			
D667099-3	rechts	Seitenwand: 300-1300 Drehfalttür: 600-1000	1650-2200
D667099-5	links	Seitenwand: 300-1300 Drehfalttür: 600-1000	1650-2200

Artikelnummer	Breite in mm	Höhe in mm
Drehfalttür als Eckeinstieg, Sondermaß		
D666699	600-1000	1650-2200

Schrägen und Ausschnitte im Sondermaß möglich

MasterClass

Die Luxusklasse

Die Serie MasterClass gilt als Luxusklasse der Marke Schulte.

Die teilgerahmte Optik der Duschkabinen mit innenbündigen Scharnieren bietet den praktischen Vorteil, dass die Produkte überaus pflegeleicht sind.

Außerdem ist eine ebenerdige beziehungsweise barrierefreie Montage auf Fliesen sowie eine Montage auf unseren Duschwannen bei allen MasterClass Modellen möglich.

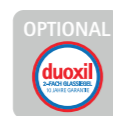

Weitere Infos zu unseren Glassiegeln finden sie auf den Seiten 144 & 145.

Eigenschaften:

- Teilgerahmte Scharnieroptik mit 6 oder 8 mm starkem Sicherheitsglas (ESG)*
- Standardhöhe: 2000 mm; Sondermaßhöhe: bis 2200 mm möglich
- Wählbare Scharniere: Innenbündige Scharniere ohne Aufpreis (wahlweise auch Pendelscharniere)
- Inklusive verdecktem Heb-Senk-Mechanismus: erhöhte Dichtigkeit & zuverlässiges Schließverhalten
- Wählbare Profifarben*: Chromoptik (41), Mattschwarz (68), Edelstahloptik (90), Goldoptik, matt (283)
- Wählbare Glasarten/Dekore*: Klar hell (50), Grau-Anthrazit (52), Bella (Chinchilla-Struktur) (54), Carré (56), Matt-Satiniert (60), Dezent (100), Nebel (171)
- Inklusive Stabilisationsbügel oder Deckenstrebe*
- Ausgewählte Modelle sind im Sondermaß mit Schräge, Bodenschräge sowie Ausschnitt erhältlich; weitere Informationen finden Sie auf Seite 139.

*modellabhängig



MasterClass Schiebetür inklusive Seitenwand in Mattschwarz, DecoDesign Duschrückwand „Softtouch, Stein Marmor-Bianco“ (siehe S. 56)



Walk In M8

MasterClass Walk In M8

- 8 mm starkes Sicherheitsglas (ESG)
- Höhe: 2000 mm mit Stabilisationsbügel: 2038 mm
- Inklusive Stabilisationsbügel oder Deckenstrebe



Walk In



Artikelnummer	Duschwannengröße in mm	Elementmaß in mm
---------------	------------------------	------------------

Walk In M8		
D44070	700	675-695
D44080	800	775-795
D44090	900	875-895
D44100	1000	975-995
D44120	1200	1175-1195
D44140	1400	1375-1395

Walk In M8 inklusive Deckenstrebe		
D442070	700	675-695
D442080	800	775-795
D442090	900	875-895
D442100	1000	975-995
D442120	1200	1175-1195
D442140	1400	1375-1395

SONDERMAßE



Weitere technische Details finden Sie ab S. 139

Artikelnummer	Breite in mm	Höhe in mm
---------------	--------------	------------

Walk In M8, Sondermaß		
D44199	700-1600	1000-2200

Walk In M8 inklusive Deckenstrebe, Sondermaß		
D442199	700-1600	1000-2200

Schrägen und Ausschnitte im Sondermaß möglich



Walk In M8 inklusive Handtuchhalter

MasterClass Walk In M8 inklusive Handtuchhalter

- 8 mm starkes Sicherheitsglas (ESG)
- Höhe: 2000 mm mit Stabilisationsbügel: 2038 mm
- Inklusive Stabilisationsbügel oder Deckenstrebe

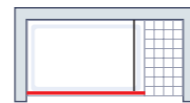

Walk In



Artikelnummer	Duschwannengröße in mm	Elementmaß in mm
---------------	------------------------	------------------

Walk In M8 inklusive Handtuchhalter		
D443070	700	675-695
D443080	800	775-795
D443090	900	875-895
D443100	1000	975-995
D443120	1200	1175-1195
D443140	1400	1375-1395

Walk In M8 inklusive Handtuchhalter und Deckenstrebe		
D444070	700	675-695
D444080	800	775-795
D444090	900	875-895
D444100	1000	975-995
D444120	1200	1175-1195
D444140	1400	1375-1395

SONDERMAßE

Artikelnummer	Breite in mm	Höhe in mm
---------------	--------------	------------

Walk In M8 inklusive Handtuchhalter, Sondermaß		
D443199	700-1600	1000-2200

Walk In M8 inklusive Handtuchhalter und Deckenstrebe, Sondermaß		
D444199	700-1600	1000-2200

Schrägen und Ausschnitte im Sondermaß möglich



Walk In M6

MasterClass Walk In M6

- 6 mm starkes Sicherheitsglas (ESG)
- Höhe: 2000 mm mit Stabilisationsbügel: 2035 mm
- Inklusive Stabilisationsbügel oder Deckenstrebe

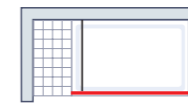

Walk In



Artikelnummer	Duschwannengröße in mm	Elementmaß in mm
---------------	------------------------	------------------

Walk In M6		
D120071	700	680-700
D120081	800	780-800
D120091	900	880-900
D120100	1000	980-1000
D120120	1200	1180-1200
D120140	1400	1380-1400

Walk In M6 inklusive Deckenstrebe		
D121071	700	680-700
D121081	800	780-800
D121091	900	880-900
D121100	1000	980-1000
D121120	1200	1180-1200
D121140	1400	1380-1400

SONDERMAßE

Artikelnummer	Breite in mm	Höhe in mm
---------------	--------------	------------

Walk In M6, Sondermaß		
D120199	700-1500	1000-2200

Walk In M6 inklusive Deckenstrebe, Sondermaß		
D121199	700-1500	1000-2200

Schrägen und Ausschnitte im Sondermaß möglich



Walk In M6 inklusive Handtuchhalter

MasterClass Walk In M6 inklusive Handtuchhalter

- 6 mm starkes Sicherheitsglas (ESG)
- Höhe: 2000 mm mit Stabilisationsbügel: 2035 mm
- Inklusive Stabilisationsbügel oder Deckenstrebe

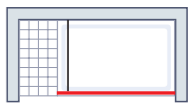

Walk In



Artikelnummer	Duschwannengröße in mm	Elementmaß in mm
---------------	------------------------	------------------

Walk In M6 inklusive Handtuchhalter		
D123071	700	680-700
D123081	800	780-800
D123091	900	880-900
D123100	1000	980-1000
D123120	1200	1180-1200
D123140	1400	1380-1400

Walk In M6 inklusive Handtuchhalter und Deckenstrebe		
D124071	700	680-700
D124081	800	780-800
D124091	900	880-900
D124100	1000	980-1000
D124120	1200	1180-1200
D124140	1400	1380-1400

SONDERMAßE

Artikelnummer	Breite in mm	Höhe in mm
---------------	--------------	------------

Walk In M6 inklusive Handtuchhalter, Sondermaß		
D123199	700-1500	1000-2200

Walk In M6 inklusive Handtuchhalter und Deckenstrebe, Sondermaß		
D124199	700-1500	1000-2200

Schrägen und Ausschnitte im Sondermaß möglich



Walk In M8, freistehend

MasterClass Walk In M8, freistehend

- 8 mm starkes Sicherheitsglas (ESG)
- Höhe: 2000 mm mit Stabilisationsbügel: 2038 mm
- Inklusive zwei Stabilisationsbügel

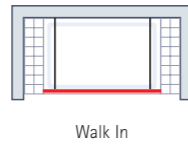

Walk In



Artikelnummer	Duschwannengröße in mm	Elementmaß in mm
Walk In M8		
D122120	1200	1187



Walk In inklusive pendelndem Nebenteil

MasterClass Walk In inklusive pendelndem Nebenteil

- 8 mm starkes Sicherheitsglas (ESG)
- Höhe: 2000 mm mit Stabilisationsbügel: 2035 mm
- Exklusive Clipmontage des Nebenteils am Glaselement
- Inklusive Stabilisationsbügel oder Deckenstrebe

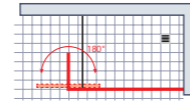

Walk In inklusive pendelndem Nebenteil



Artikelnummer	Duschwannengröße in mm	Elementmaß in mm
MasterClass Walk In inklusive pendelndem Nebenteil M8 (8 mm)		
D4409040	900x400	875-895
D4410040	1000x400	975-995



Walk In inklusive Schiebetür, Anschlag links

Trendfarben Schwarz & Gold
Entdecken Sie unsere beliebte MasterClass nun auch in tollen Trendfarben!

MasterClass Walk In inklusive Schiebetür

- 8 mm starkes Sicherheitsglas (ESG); Türen: 6 mm
- Höhe: 2000 mm
- Inklusive Stabilisationsbügel (Länge: 940 mm)

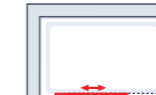

Walk In inklusive Schiebetür



Artikelnummer	Duschwannengröße in mm	Elementmaß in mm
Walk In inklusive Schiebetür		
D7080510	1200	1133-1153
D7080512	1400	1333-1353
D7080514	1600	1533-1553

Bitte geben Sie uns generell die Montageseite des Festelements an.

SONDERMABE Weitere technische Details finden Sie ab S. 139

Artikelnummer	Breite in mm	Höhe in mm
Walk In M8, Sondermaß		
D122199	900-1600	1000-2200

Schrägen und Ausschnitte im Sondermaß möglich

Für hohe Qualitätsansprüche

Widerstandskraft und Eigenstabilität kombiniert

MasterClass-Duschkabinen mit 8 mm starken Glaselementen überzeugen mit einer hohen Eigenstabilität, die kaum Schwingungen des Glases zulässt. Die Verwendung von Einscheibensicherheitsglas gewährleistet zudem die für das nach DIN Norm hergestellte ESG typische Widerstandskraft.

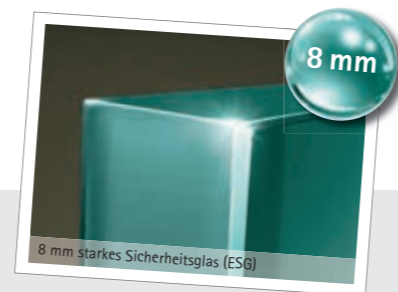

SONDERMABE Weitere technische Details finden Sie ab S. 139

Artikelnummer	Breite in mm	Höhe in mm
Walk In inklusive Schiebetür, Sondermaß		
D7080599	1200-2000	1650-2200

Philipp



Exklusive Trendfarben

Viele Duschartreibungen der Serie MasterClass sind ab sofort auch in unseren exklusiven, matten Trendfarben Mattschwarz und Goldoptik erhältlich!



Mattschwarz (68)



Goldoptik, matt (283)

Setzen Sie mit einer Dusche in unseren modernen Farbtönen gezielt Akzente und/oder Kontraste. Entdecken Sie jetzt die Farbvielfalt unserer Serie MasterClass!



Walk In inklusive Schiebetür in Goldoptik, matt



Walk In inklusive Schiebetür in Mattschwarz



Schiebetür in Nische, Anschlag links

MasterClass Schiebetür in Nische

- 8 mm starkes Sicherheitsglas (ESG)
- Höhe: 2000 mm
- Empfehlung für die Montage auf Duschwanne: Wannenrand >70 mm

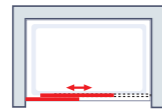

Schiebetür in Nische

OPTIONAL **fixil** GLASSIEGEL **duoxil** | OPTIONAL GRIFF „FLACH“ (31) | OPTIONAL GRIFF „STAB 350“ (06) | OPTIONAL EBENERDIGE MONTAGE

Artikelnummer	Duschwannengröße in mm	Duschwanneneinbaumaß in mm	Elementmaß in mm	Einstiegsbreite in mm
Schiebetür in Nische				
D708008	1000	985-1005	985-1005	455/370*
D708009	1100	1085-1105	1085-1105	505/420*
D708010	1200	1185-1205	1185-1205	555/470*
D708011	1300	1285-1305	1285-1305	605/520*
D708012	1400	1385-1405	1385-1405	655/570*
D708014	1600	1585-1605	1585-1605	655/570*

Bitte geben Sie uns generell die Montageseite des Festelements und der Tür an.
*Einstiegsbreite Griff „Stab 350“ (06)

SONDERMAßE



Weitere technische Details finden Sie ab S. 139

Artikelnummer	Breite in mm	Höhe in mm
Schiebetür in Nische, Sondermaß		
D708099	1100-2000	1650-2200



Schiebetür inklusive Seitenwand, Anschlag rechts

MasterClass Schiebetür inklusive Seitenwand

- 8 mm starkes Sicherheitsglas (ESG)
- Höhe: 2000 mm
- Empfehlung für die Montage auf Duschwanne: Wannenrand >70 mm

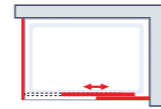

Schiebetür inklusive Seitenwand

OPTIONAL **fixil** GLASSIEGEL **duoxil** | OPTIONAL GRIFF „FLACH“ (31) | OPTIONAL GRIFF „STAB 350“ (06) | OPTIONAL EBENERDIGE MONTAGE

Artikelnummer	Duschwannengröße in mm	Duschwanneneinbaumaß in mm	Elementmaß in mm	Einstiegsbreite in mm
Schiebetür inklusive Seitenwand				
D7081080	1000/800	985-1005/785-805	972-992/772-792	440/360*
D7081280	1200/800	1185-1205/785-805	1172-1192/772-792	540/460*
D7081290	1200/900	1185-1205/885-905	1172-1192/872-892	540/460*
D7081480	1400/800	1385-1405/785-805	1372-1392/772-792	640/560*
D7081490	1400/900	1385-1405/885-905	1372-1392/872-892	640/560*
D7081680	1600/800	1585-1605/785-805	1572-1592/772-792	640/560*
D7081690	1600/900	1585-1605/885-905	1572-1592/872-892	640/560*

Bitte geben Sie uns generell die Montageseite des Festelements und der Seitenwand an.
*Einstiegsbreite Griff „Stab 350“ (06)

SONDERMAßE

Artikelnummer	Breite in mm	Höhe in mm
Schiebetür inklusive Seitenwand, Sondermaß		
D708199	Schiebetür: 1000-2000 Seitenwand: 250-1300	Schiebetür: 1650-2200 Seitenwand: 1000-2200



Schiebetür inklusive 2 Seitenwände als U-Kabine, Anschlag links

MasterClass Schiebetür inklusive 2 Seitenwände als U-Kabine

- 8 mm starkes Sicherheitsglas (ESG)
- Höhe: 2000 mm
- Empfehlung für die Montage auf Duschwanne: Wannenrand >70 mm



Schiebetür inklusive 2 Seitenwände

OPTIONAL **fixil** GLASSIEGEL **duoxil** | OPTIONAL GRIFF „FLACH“ (31) | OPTIONAL GRIFF „STAB 350“ (06) | U-Kabine | OPTIONAL EBENERDIGE MONTAGE

Artikelnummer	Duschwannengröße in mm	Duschwanneneinbaumaß in mm	Elementmaß in mm	Einstiegsbreite in mm
Schiebetür inklusive 2 Seitenwände als U-Kabine				
D7085256	900/1200/900	885-905/1200/885-905	860-880/1173/860-880	510/420*

Bitte geben Sie uns generell die Montageseite des Festelements und der Seitenwand an.
*Einstiegsbreite Griff „Stab 350“ (06)

SONDERMAßE

Artikelnummer	Breite in mm	Höhe in mm
Schiebetür inklusive 2 Seitenwände als U-Kabine, Sondermaß		
D708599	Schiebetür: 1000-2000 Seitenwand: 250-1300	Schiebetür: 1650-2200 Seitenwand: 1000-2200

Maren



Griffe für Schiebetüren

Eine Schiebetür von Schulte bringt viele Vorteile mit sich: Sie verhält sich platzsparend, verleiht Ihrem Bad einen charmanten Eyecatcher und überzeugt mit ihrer zuverlässigen Laufruhe.

Darüber hinaus haben Sie bei den Duschkabinen mit Schiebetür der Serie MasterClass die Wahl zwischen drei unterschiedlichen Griffen, sodass Sie Ihre Schiebetür optimal an Ihr Bad anpassen können.



- **Standardgriff: Griff „Rund Flach“ (23)**
... wirkt als formschönes Accessoire der Schiebetür und liegt gut in der Hand.



- **Optional: Griff „Flach“ (31)**
... fügt sich optimal in das Design der eleganten Schiebetür.



- **Optional: Griff „Stab 350“ (06)**
... überzeugt durch markante Formgebung und verringert das Einstiegsmaß der Schiebetür um ca. 85 mm.

Aus technischen Gründen nicht mit einem Eckeneinstieg kompatibel.



Eckeingang mit Schiebetüren

MasterClass Eckeingang mit Schiebetüren

- 8 mm starkes Sicherheitsglas (ESG)
- Höhe: 2000 mm
- Empfehlung für die Montage auf Duschwanne: Wannenrand >70 mm

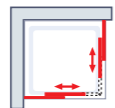

Eckeingang mit Schiebetüren

OPTIONAL

Artikelnummer	Duschwannengröße in mm	Duschwanneneinbaumaß in mm	Elementmaß in mm	Einstiegsbreite in mm
Eckeingang mit Schiebetüren				
D708214	800/800	785-805	772-792	400
D708218	900/900	885-905	872-892	500
D708219	1000/1000	985-1005	972-992	570



Drehtür an vergrößertem Nebenteil, Anschlag links

MasterClass Drehtür an vergrößertem Nebenteil

- 6 mm starkes Sicherheitsglas (ESG)
- Höhe: 2000 mm mit Stabilisationsbügel: 2035 mm
- In Nische oder als Ecklösung: ab 1200 mm



Drehtür an vergrößertem Nebenteil

OPTIONAL WAHLWEISE WAHLWEISE WAHLWEISE OPTIONAL GRIFF „STAB 350“ (06)

Artikelnummer	Duschwannengröße in mm	Duschwanneneinbaumaß in mm	Elementmaß in mm	Einstiegsbreite in mm
Drehtür <u>an</u> vergrößertem Nebenteil				
D700410	1200	1180-1210	1180-1210	534
D700412	1400	1380-1410	1380-1410	674

Bitte geben Sie uns generell den Anschlag der Tür und die Montage der Seitenwand an.



Drehtür an vergrößertem Nebenteil inkl. zwei Seitenwänden, Anschlag rechts

MasterClass Drehtür an vergrößertem Nebenteil für Seitenwände

- 6 mm starkes Sicherheitsglas (ESG)
- Höhe: 2000 mm mit Stabilisationsbügel: 2035 mm



Drehtür an vergrößertem Nebenteil inklusive 2 Seitenwänden

OPTIONAL WAHLWEISE WAHLWEISE WAHLWEISE U-Kabine

Artikelnummer	Duschwannengröße in mm	Duschwanneneinbaumaß in mm	Elementmaß in mm	Einstiegsbreite in mm
Drehtür <u>an</u> vergrößertem Nebenteil für Seitenwand				
D700510	1200	1185-1205	1172-1192	534
D700512	1400	1385-1405	1372-1392	674
D700513	1500	1485-1505	1472-1492	674
D700514	1600	1585-1605	1572-1592	774
Seitenwand				
D701502	750	735-755	722-742	
D701504	800	785-805	772-792	
D701506	900	885-905	872-892	
D701508	1000	985-1005	972-992	

Bitte geben Sie uns generell den Anschlag der Tür an.

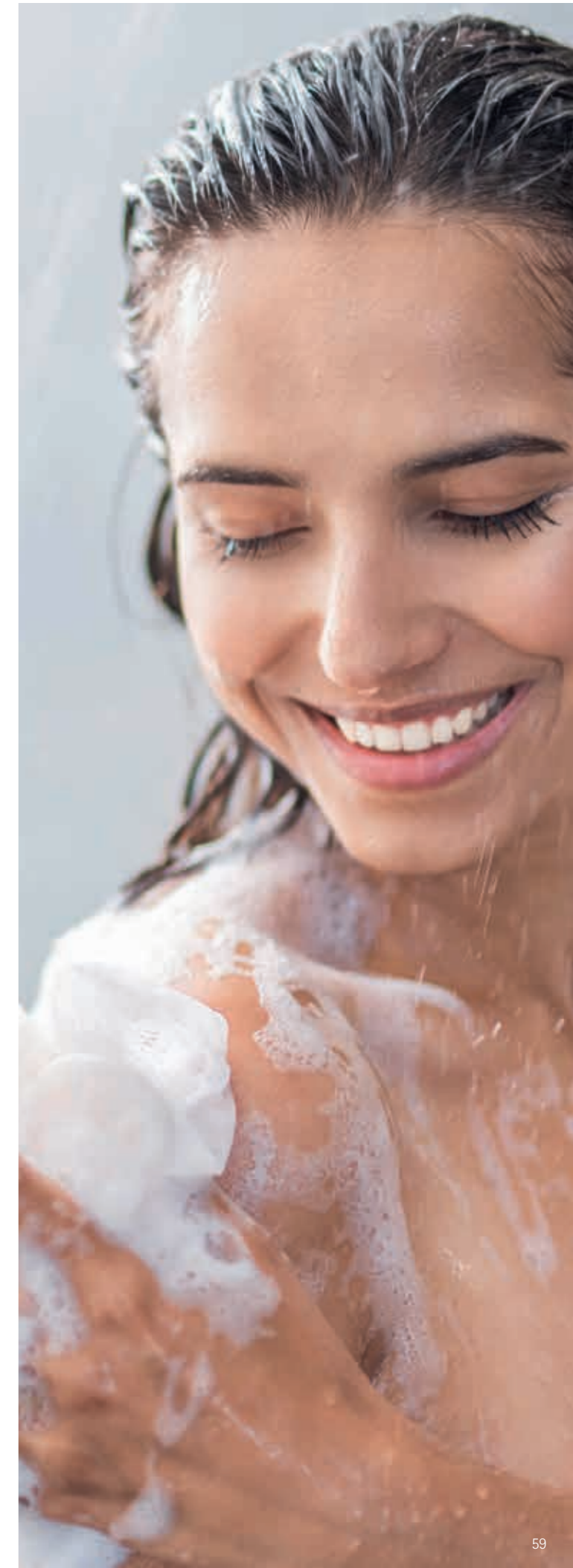

SONDERMAßE



Weitere technische Details finden Sie ab S. 139

Artikelnummer	Breite in mm	Höhe in mm
Eckeingang mit Schiebetüren, Sondermaß		
D708299	800-1600	1650-2200

SONDERMAßE

SONDERMAßE

Weitere technische Details finden Sie ab S. 139

Artikelnummer	Breite in mm	Höhe in mm
Drehtür <u>an</u> vergrößertem Nebenteil, Sondermaß		
D700499	1200-1600 Drehtür max.: 774	1650-2200

Artikelnummer	Breite in mm	Höhe in mm
Drehtür <u>an</u> vergrößertem Nebenteil für Seitenwand, Sondermaß		
D700599	1200-1600 Drehtür max.: 774	1650-2200
Seitenwand, Sondermaß		
D701599	250-1300	1000-2200
Drehtür <u>an</u> vergrößertem Nebenteil inklusive 2 Seitenwänden, Sondermaß		
D700699	Drehtür: 1200-1600 Seitenwand: 250-1300 Drehtür max.: 774	Tür: 1650-2200 Seitenwand: 1000-2200



Lieferung in 7 Tagen
EXPRESSPLUS

Drehtür an Nebenteil für Nische, 2-teilig, Anschlag links

MasterClass Drehtür an Nebenteil in Nische

- 6 mm starkes Sicherheitsglas (ESG)
- Höhe: 2000 mm
- Bei einer Türbreite >1200 mm: inkl. Stabilisationsbügel

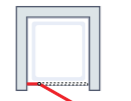

Drehtür an Nebenteil in Nische



Drehtür an Nebenteil in Nische, 3-teilig, Anschlag links

MasterClass Drehtür an Nebenteil in Nische, 3-teilig

- 6 mm starkes Sicherheitsglas (ESG)
- Höhe: 2000 mm



Drehtür an Nebenteil in Nische, 3-teilig

OPTIONAL **fixil GLASSGEL duoxil** WAHLWEISE WAHLWEISE WAHLWEISE WAHLWEISE OPTIONAL GRIFF „STAB 350“ (06)

Artikelnummer	Duschwannengröße in mm	Duschwanneneinbaumaß in mm	Elementmaß in mm	Einstiegsbreite in mm
Drehtür an Nebenteil in Nische, 2-teilig				
D700104	800	780-810	780-810	534
D700106	900	880-910	880-910	634
D700108	1000	980-1010	980-1010	674
D700110	1200	1180-1210	1180-1210	774

Bitte geben Sie uns generell den Anschlag der Tür an.

SONDERMAßE



Weitere technische Details finden Sie ab S. 139

Artikelnummer	Breite in mm	Höhe in mm
Drehtür an Nebenteil in Nische, 2-teilig, Sondermaß		
D700199	750-1398 Drehtür max.: 774	1650-2200

OPTIONAL **fixil GLASSGEL duoxil** WAHLWEISE WAHLWEISE WAHLWEISE WAHLWEISE WAHLWEISE OPTIONAL GRIFF „STAB 350“ (06)

Artikelnummer	Duschwannengröße in mm	Duschwanneneinbaumaß in mm	Elementmaß in mm	Einstiegsbreite in mm
Drehtür an Nebenteil in Nische, 3-teilig				
D700112	1400	1370-1410	1370-1410	665

Bitte geben Sie uns generell den Anschlag der Tür an.

SONDERMAßE

Artikelnummer	Breite in mm	Höhe in mm
Drehtür an Nebenteil in Nische, 3-teilig, Sondermaß		
D701199	1399-1800 Drehtür max.: 774	1650-1800



Lieferung in 7 Tagen
EXPRESSPLUS

Drehtür an Nebenteil mit Seitenwand, Anschlag rechts

MasterClass Drehtür an Nebenteil für Seitenwand

- 6 mm starkes Sicherheitsglas (ESG)
- Höhe: 2000 mm
- mit Stabilisationsbügel: 2035 mm
- Bei einer Türbreite >900 mm: mit Kreuzverstrebung

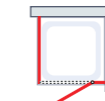

Drehtür an Nebenteil mit Seitenwand

OPTIONAL **fixil GLASSGEL duoxil** WAHLWEISE WAHLWEISE WAHLWEISE WAHLWEISE U-Kabine

Artikelnummer	Duschwannengröße in mm	Duschwanneneinbaumaß in mm	Elementmaß in mm	Einstiegsbreite in mm
Drehtür an Nebenteil für gleichhohe Seitenwand				
D700204	800	785-805	772-792	525
D700206	900	885-905	872-892	625
D700208	1000	985-1005	972-992	665
D700210	1200	1185-1205	1172-1192	765

Seitenwand inklusive Stabilisationsbügel				
D701502	750	735-755	722-742	
D701504	800	785-805	772-792	
D701506	900	885-905	872-892	
D701508	1000	985-1005	972-992	

Drehtür an Nebenteil inklusive 2 Seitenwänden als U-Kabine				
D7002144	800/800/800	785-805/800/785-805	760-780/777/760-780	540
D7002186	900/900/900	885-905/900/885-905	860-880/877/860-880	640

Bitte geben Sie uns generell den Anschlag der Tür und die Montage der Seitenwand an.

SONDERMAßE

Weitere technische Details finden Sie ab S. 139

Artikelnummer	Breite in mm	Höhe in mm
Drehtür an Nebenteil für gleichhohe Seitenwand, Sondermaß		
D700299	750-1300 Drehtür max.: 774	1650-2200
Seitenwand inklusive Stabilisationsbügel, Sondermaß		
D701599	250-1300	1000-2200
Drehtür an Nebenteil inklusive 2 Seitenwänden als U-Kabine, Sondermaß		
D7002199	Drehtür: 750-1300 Seitenwand: 250-1300 Drehtür max.: 774	Drehtür: 1650-2200 Seitenwand: 1000-2200



Lars

Scharniere

Ohne ausdrückliche Angaben zum gewünschten Scharnier erhalten Sie standardmäßig das Scharnier „Halbkreis“. Wahlweise können Sie bei vielen Modellen die Scharniere „Eckig“ sowie die gleichnamigen Pendelscharniere ohne Aufpreis bestellen. Unsere Scharniere verfügen allesamt über einen eingebauten Heb-Senk-Mechanismus, sind innenbündig, vormontiert sowie in **Chromoptik (02)** oder **Edelstahloptik (90)** erhältlich.



- Scharnier „Halbkreis“ (32) (Standard)



- Scharnier „Eckig“ (12)



- Pendelscharnier „Halbkreis“ (36)



- Pendelscharnier „Eckig“ (35)

Heb-Senk-Mechanismus

Unser Heb-Senk-Scharnier hebt die Tür beim Öffnen leicht an und senkt sie beim Schließen wieder ab. Hierdurch werden eine hohe Dichtigkeit sowie ein zuverlässiges Schließverhalten gewährleistet.

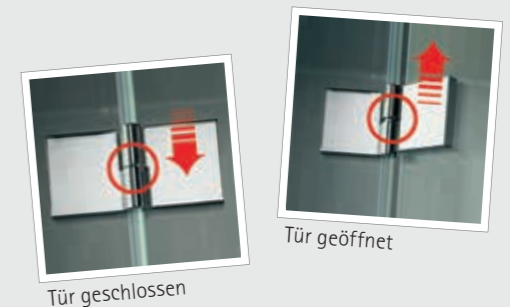

Tür geschlossen

Tür geöffnet



Drehtür an Nebenteil inkl. verkürzter Seitenwand neben Badewanne, Anschlag links



Drehtür an Nebenteil mit verkürzter Seitenwand auf Badewanne, Anschlag links



EckEinstieg, 4-teilig

MasterClass Drehtür an Nebenteil für verkürzte Seitenwand neben Badewanne

- 6 mm starkes Sicherheitsglas (ESG)
- Höhe: 2000 mm; Verkürzte Seitenwand: 1750 mm mit Stabilisationsbügel: 2035 mm
- Montage der Seitenwand: **neben** der Badewanne
- Bei einer Türbreite >900 mm: mit Kreuzverstrebung

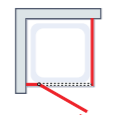

Drehtür an Nebenteil mit Seitenwand

MasterClass Drehtür an Nebenteil für verkürzte Seitenwand auf Badewanne

- 6 mm starkes Sicherheitsglas (ESG)
- Montage der Seitenwand: **auf** der Badewanne
- Bei einer Türbreite >900 mm: mit Kreuzverstrebung
- **Nur als Sondermaß bestellbar**

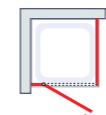

Drehtür an Nebenteil mit Seitenwand

MasterClass EckEinstieg, 4-teilig

- 6 mm starkes Sicherheitsglas (ESG)
- Höhe: 2000 mm mit Stabilisationsbügel: 2035 mm

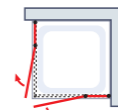

EckEinstieg, 4-teilig

OPTIONAL WAHLWEISE WAHLWEISE WAHLWEISE WAHLWEISE OPTIONAL GRIFF „STAB 350“ (06)

Artikelnummer	Duschwannengröße in mm	Duschwanneneinbaumaß in mm	Elementmaß in mm	Einstiegsbreite in mm
---------------	------------------------	----------------------------	------------------	-----------------------

Drehtür an Nebenteil für verkürzte Seitenwand

D700304	800	780-810	780-810	525
D700306	900	880-910	880-910	625
D700308	1000	980-1010	980-1010	665

Verkürzte Seitenwand inklusive Stabilisationsbügel neben Badewanne

D701702	750	735-755	722-742
D701704	800	785-805	772-792

Bitte geben Sie uns generell den Anschlag der Tür an. Weitere Infos über verkürzte Seitenwände erhalten Sie auf S. 143.

OPTIONAL WAHLWEISE WAHLWEISE WAHLWEISE WAHLWEISE OPTIONAL GRIFF „STAB 350“ (06)

Artikelnummer	Duschwannengröße in mm	Duschwanneneinbaumaß in mm	Elementmaß in mm	Einstiegsbreite in mm
---------------	------------------------	----------------------------	------------------	-----------------------

Drehtür an Nebenteil für verkürzte Seitenwand

D700304	800	780-810	780-810	525
D700306	900	880-910	880-910	625
D700308	1000	980-1010	980-1010	665

Verkürzte Seitenwand inklusive Stabilisationsbügel auf Badewanne, Sondermaß

D701999	Breite in mm: 250-1300		Höhe in mm: 1000-2200	
---------	------------------------	--	-----------------------	--

Bitte geben Sie uns generell den Anschlag der Tür an. Weitere Infos über verkürzte Seitenwände erhalten Sie auf S. 143.

OPTIONAL WAHLWEISE WAHLWEISE WAHLWEISE WAHLWEISE OPTIONAL GRIFF „STAB 350“ (06)

Artikelnummer	Duschwannengröße in mm	Duschwanneneinbaumaß in mm	Elementmaß in mm	Einstiegsbreite in mm
---------------	------------------------	----------------------------	------------------	-----------------------

EckEinstieg, 4-teilig

D702414	800/800	785-805/785-805	772-792/772-792	760
D702418	900/900	885-905/885-905	872-892/872-892	820
D702419	1000/1000	985-1005/985-1005	972-992/972-992	820

EckEinstieg, asymmetrisch, 4-teilig

D702412	750/900	735-755/885-905	722-742/872-892	760
D702416	900/750	885-905/735-755	872-892/722-742	760
D702415	800/900	785-805/885-905	772-792/872-892	790
D702417	900/800	885-905/785-805	872-892/772-792	790

SONDERMAßE



Weitere technische Details finden Sie ab S. 139

Artikelnummer	Breite in mm	Höhe in mm
Drehtür an Nebenteil für verkürzte Seitenwand, Sondermaß		
D700399	750-1300 Drehtür max.: 774	1650-2200
Verkürzte Seitenwand inklusive Stabilisationsbügel neben Badewanne, Sondermaß		
D701799	250-1300	500-2200

SONDERMAßE

SONDERMAßE

Weitere technische Details finden Sie ab S. 139

Artikelnummer	Breite in mm	Höhe in mm
Drehtür an Nebenteil für verkürzte Seitenwand, Sondermaß		
D700399	750-1300 Drehtür max.: 774	1650-2200
Verkürzte Seitenwand inklusive Stabilisationsbügel auf Badewanne, Sondermaß		
D701999	250-1300	1000-2200

Artikelnummer	Breite in mm	Höhe in mm
EckEinstieg, 4-teilig, Sondermaß		
D702499	750-1300 Drehtür max.: 774	1650-2200

Melina



Unsere Pendelscharniere

Die Pendelfunktion sowie der Heb-Senk-Mechanismus unserer Duschtüren mit Pendelscharnieren ermöglichen noch mehr Bewegungsfreiheit in kleinen Bädern und somit die optimale Nutzung des verfügbaren Raums. Die aus Zinkdruckguss gefertigten Scharniere entsprechen unseren hohen Qualitätsstandards und überzeugen neben ihrer Optik und Funktionalität insbesondere mit ihrer Langlebigkeit.

Unsere Pendelscharniere sind mit Duschkabinen mit einer Drehtür an Nebenteil, einem EckEinstieg sowie mit der 4-teiligen Runddusche kompatibel.

Ihre Vorteile:

- Jeweils um 180° pendelbar
- Integrierter Heb-Senk-Mechanismus
- Innenbündig
- Gesteigerte Bewegungsfreiheit
- Optimale Raumnutzung
- **Ohne Aufpreis!**

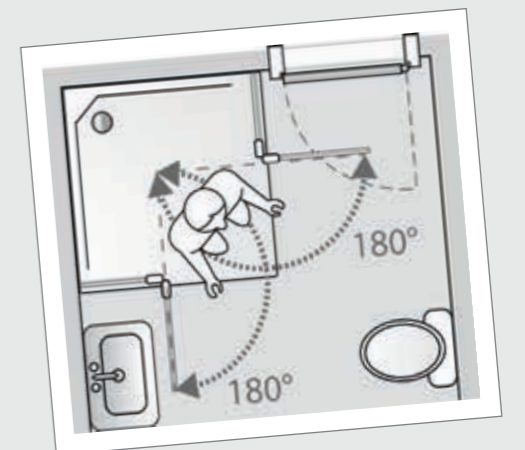
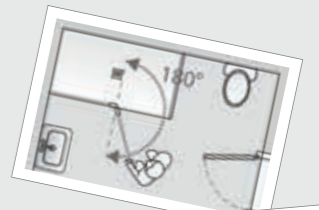



Runddusche, 3-teilig, Anschlag links

MasterClass Runddusche, 3-teilig

- 6 mm starkes Sicherheitsglas (ESG)
- Höhe: 2000 mm mit Stabilisationsbügel: 2035 mm
- Zwei feststehende Nebenteile gewährleisten hohe Stabilität

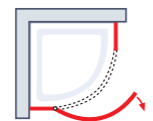

Runddusche, 3-teilig



Runddusche, 4-teilig

MasterClass Runddusche, 4-teilig

- 6 mm starkes Sicherheitsglas (ESG)
- Höhe: 2000 mm mit Stabilisationsbügel: 2035 mm
- Optional: Pendelscharniere ab einer Größe von 900/900 mm
- Asymmetrische Lösungen für extragroße Duschbereiche

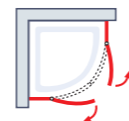

Runddusche, 4-teilig

OPTIONAL **fixil** GLASSIEGEL WAHLWEISE OPTIONAL EBENERDIGE MONTAGE

Artikelnummer	Duschwannengröße in mm	Duschwanneneinbaumaß in mm	Elementmaß in mm	Einstiegsbreite in mm
Runddusche, 3-teilig, Radius 550 mm				
D702614	800/800	785-805/785-805	772-792/772-792	780
D702618	900/900	885-905/885-905	872-892/872-892	780
D702619	1000/1000	985-1005/985-1005	972-992/972-992	780
Runddusche asymmetrisch, 3-teilig, Radius 550 mm				
D702615	900/800	885-905/785-805	872-892/772-792	780
D702617	800/900	785-805/885-905	772-792/872-892	780
D702620	1000/900	985-1005/885-905	972-992/872-892	780
D702621	900/1000	885-905/985-1005	872-892/972-992	780
D702624	1200/900	1185-1205/885-905	1172-1192/872-892	780
D702625	900/1200	885-905/1185-1205	872-892/1172-1192	780

Bitte geben Sie uns generell den Anschlag der Tür an.

OPTIONAL **fixil** GLASSIEGEL WAHLWEISE WAHLWEISE WAHLWEISE WAHLWEISE OPTIONAL GRIFF „STAB 350“ (06)

Artikelnummer	Duschwannengröße in mm	Duschwanneneinbaumaß in mm	Elementmaß in mm	Einstiegsbreite in mm
Runddusche, 4-teilig, Radius 550 mm				
D703604	800/800	785-805/785-805	772-792/772-792	820
D703606	900/900	885-905/885-905	872-892/872-892	820
D703608	1000/1000	985-1005/985-1005	972-992/972-992	820
Runddusche asymmetrisch, 4-teilig, Radius 550 mm				
D703615	900/800	885-905/785-805	872-892/772-792	820
D703617	800/900	785-805/885-905	772-792/872-892	820
D703620	1000/900	985-1005/885-905	972-992/872-892	820
D703621	900/1000	885-905/985-1005	872-892/972-992	820
D703624	1200/900	1185-1205/885-905	1172-1192/872-892	820
D703625	900/1200	885-905/1185-1205	872-892/1172-1192	820

Weitere technische Details finden Sie ab S. 139

SONDERMÄßE

Artikelnummer	Breite in mm	Höhe in mm
Runddusche, 4-teilig, Sondermaß		
D703699	Schenkelbreite: 800-1200	1850/2000
Runddusche asymmetrisch, 4-teilig, Sondermaß		
D703699	Schenkelbreite: 800-1200	1850/2000

Schrägen und Ausschnitte im Sondermaß möglich



Halbkreisduche

MasterClass Halbkreisduche

- 6 mm starkes Sicherheitsglas (ESG)
- Höhe: 2000 mm mit Stabilisationsbügel: 2035 mm
- Zwei nach außen öffnende Türelemente

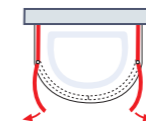

Halbkreisduche

OPTIONAL **fixil** GLASSIEGEL WAHLWEISE OPTIONAL EBENERDIGE MONTAGE

Artikelnummer	Duschwannengröße in mm	Duschwanneneinbaumaß in mm	Elementmaß in mm	Einstiegsbreite in mm
Halbkreisduche, Radius 480 mm				
D701606	960/820	960/802-822	934/783-803	890
Halbkreisduche, Radius 550 mm				
D701608	1100/900	1100/885-905	1074/863-883	1030



Fünfeckduche, Anschlag links

MasterClass Fünfeckduche

- 6 mm starkes Sicherheitsglas (ESG)
- Höhe: 2000 mm mit Stabilisationsbügel: 2035 mm
- Zwei feststehende Nebenteile gewährleisten hohe Stabilität

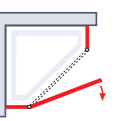

Fünfeck, 3-teilig

OPTIONAL **fixil** GLASSIEGEL WAHLWEISE OPTIONAL GRIFF „STAB 350“ (06) OPTIONAL EBENERDIGE MONTAGE

Artikelnummer	Duschwannengröße in mm	Duschwanneneinbaumaß in mm	Elementmaß in mm	Schenkelmaße in mm	Einstiegsbreite in mm
Fünfeckduche					
D703506	900/900	885-905	872-892	450/636/450	603
D703508	1000/1000	985-1005	972-992	500/707/500	674

Bitte geben Sie uns generell den Anschlag der Tür an.

Wichtiger Hinweis für alle Fünfeckduschen:

Für eine optimale Passform Ihrer Duschkabine empfehlen wir unsere Duschwannen ab Seite 12. Im Falle einer bestehenden Duschwanne geben Sie uns bitte deren Maße an.

Weitere technische Details finden Sie ab S. 139

SONDERMÄßE

Artikelnummer	Breite in mm	Höhe in mm
Fünfeckduche, 3-teilig (bis 707 mm Türbreite), Sondermaß		
D703599	500-1200	1650-2200
Fünfeckduche, 4-teilig (ab 708 mm Türbreite), Sondermaß		
D703799	750-1200	1650-2200

Garant 2.0

Die Elegante

Die Duschkabinenserie Garant 2.0 zeichnet sich durch ihre besonders dezente Profilloptik aus, welche die 6 mm starken Sicherheitsgläser (ESG) in den Mittelpunkt rückt. Des Weiteren glänzen die feststehenden Elemente der Duschtrennungen mit Klemmprofilen ohne jegliche sichtbare Verschraubung, wodurch das elegante, „leichte“ Design der Serie unterstrichen wird.

Alle Duschkabinen der Serie Garant 2.0 sind in den Profifarben Mattschwarz (68), Chromoptik (41) sowie Alu-Natur (01) erhältlich. Die Montage ist wahlweise auf Fliese oder Duschwanne möglich; Garant 2.0 eignet sich gut für einen barrierefreien Duschbereich.



Weitere Infos zu unseren Glassiegeln finden sie auf den Seiten 144 & 145.

Eigenschaften:

- Teilgerahmte Profilloptik mit 6 mm starkem Sicherheitsglas (ESG)
- Standardhöhe: 2000 mm; Sondermaßhöhe: bis 2200 mm möglich
- Inklusive verdecktem Heb-Senk-Mechanismus: erhöhte Dichtigkeit & zuverlässiges Schließverhalten
- Wählbare Profifarben*: Alu-Natur (01), Chromoptik (41), Mattschwarz (68)
- Sämtliche Zubehörteile werden unabhängig der gewählten Profifarbe in Chromoptik geliefert. Eine Ausnahme stellen Artikel mit der Profifarbe Mattschwarz dar: Deren Zubehörteile werden ebenfalls in Mattschwarz geliefert.
- Wählbare Glasarten/Dekore*: Klar hell (50), Grau-Anthrazit (52), Bella (Chinchilla-Struktur) (54), Carré (56), Matt-Satiniert (60), Dezent (100), Nebel (171), Bodennebel (176)
- Inklusive Stabilisationsbügel*
- Ausgewählte Modelle sind im Sondermaß mit Schräge, Bodenschräge sowie Ausschnitt erhältlich; weitere Informationen finden Sie auf Seite 139.

*modellabhängig





Walk In

Garant 2.0 Walk In

- 6 mm starkes Sicherheitsglas (ESG)
- Höhe: 2000 mm mit Stabilisationsbügel: 2034 mm

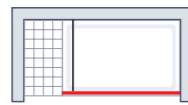

Walk In



Artikelnummer	Anschlag	Duschwannengröße in mm	Duschwannen-einbaumaß in mm	Elementmaß in mm
Walk In				
D886106	/	900	875-900	875-900
D886110	/	1200	1175-1200	1175-1200



Walk In inklusive beweglichem Element

Garant 2.0 Walk In inklusive beweglichem Element

- 6 mm starkes Sicherheitsglas (ESG)
- Höhe: 2000 mm mit Stabilisationsbügel: 2034 mm

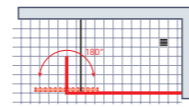

Walk In inklusive beweglichem Element



Artikelnummer	Anschlag	Duschwannengröße in mm	Duschwannen-einbaumaß in mm	Elementmaß in mm
Walk In inklusive beweglichem Element				
D886206-3	rechts	900	875-900	855-880
D886206-5	links	900	875-900	855-880
D886208-3	rechts	1000	975-1000	955-980
D886208-5	links	1000	975-1000	955-980
D886210-3	rechts	1200	1175-1200	1155-1180
D886210-5	links	1200	1175-1200	1155-1180



Walk In Drehfalttür, Anschlag rechts

Garant 2.0 Walk In Drehfalttür

- 6 mm starkes Sicherheitsglas (ESG)
- Höhe: 2000 mm
- Praktische Platzersparnis: Einfach das vordere Element gegen das hintere klappen und Tür an die Wand drehen
- Spezieller Griff „Puffer“ dämpft den Anschlag des Griffs an der Glasfläche



Walk In Drehfalttür



Artikelnummer	Anschlag	Duschwannen-größe in mm	Duschwannen-einbaumaß in mm	Elementmaß in mm
Walk In Drehfalttür				
D8879606-3	rechts	900	880-900	880-900
D8879606-5	links	900	880-900	880-900
D8879608-3	rechts	1000	980-1000	980-1000
D8879608-5	links	1000	980-1000	980-1000
D8879610-3	rechts	1200	1180-1200	1180-1200
D8879610-5	links	1200	1180-1200	1180-1200



Walk In Drehfalttür an Nebenteil, Anschlag rechts

NEU Garant 2.0 Walk In Drehfalttür an Nebenteil

- 6 mm starkes Sicherheitsglas (ESG)
- Höhe: 2000 mm
- Praktische Platzersparnis: Einfach das vordere Element gegen das hintere klappen und Tür an die Wand drehen
- Spezieller Griff „Puffer“ dämpft den Anschlag des Griffs an der Glasfläche

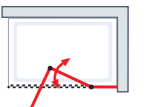

Walk In Drehfalttür an Nebenteil



Artikelnummer	Anschlag	Duschwannen-größe in mm	Duschwannen-einbaumaß in mm	Elementmaß in mm
Walk In Drehfalttür an Nebenteil				
D8879706-3	rechts	900	875-900	875-900
D8879706-5	links	900	875-900	875-900
D8879708-3	rechts	1000	975-1000	975-1000
D8879708-5	links	1000	975-1000	975-1000
D8879710-3	rechts	1200	1175-1200	1175-1200
D8879710-5	links	1200	1175-1200	1175-1200
D8879712-3	rechts	1400	1375-1400	1375-1400
D8879712-5	links	1400	1375-1400	1375-1400

SONDERMAßE



Weitere technische Details finden Sie ab S. 139

Artikelnummer	Anschlag	Breite in mm	Höhe in mm
Walk In, Sondermaß			
D886199	/	250-1400	1000-2200

SONDERMAßE

SONDERMAßE



Weitere technische Details finden Sie ab S. 139

Artikelnummer	Anschlag	Breite in mm	Höhe in mm
Walk In inklusive beweglichem Element, Sondermaß			
D886299-3	rechts	250-1400	1000-2200
D886299-5	links	250-1400	1000-2200

Artikelnummer	Anschlag	Breite in mm	Höhe in mm
Walk In Drehfalttür, Sondermaß			
D8879699-3	rechts	560-1200	1650-2200
D8879699-5	links	560-1200	1650-2200

SONDERMAßE

Artikelnummer	Anschlag	Breite in mm	Höhe in mm
Walk In Drehfalttür an Nebenteil, Sondermaß			
D8879799-3	rechts	560-1400	1650-2200
D8879799-5	links	560-1400	1650-2200



Drehtür in Nische, Anschlag rechts

Garant 2.0 Drehtür in Nische

- 6 mm starkes Sicherheitsglas (ESG)
- Höhe: 2000 mm
- Öffnet nach außen
- Optional: mit pendelbaren Scharnieren im Sondermaß

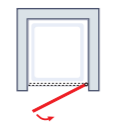

Drehtür in Nische

OPTIONAL

fixil
GLASSGEGEL
duoxil

OPTIONAL
GRIFF
„STAB
350“
(06)

OPTIONAL
EBENERDIGE
MONTAGE

Artikelnummer	Anschlag	Duschwannengröße in mm	Duschwanneneinbaumaß in mm	Elementmaß in mm	Einstiegsbreite in mm
Drehtür in Nische					
D880102-3	rechts	750	720-750	720-750	620
D880102-5	links	750	720-750	720-750	620
D880104-3	rechts	800	770-800	770-800	670
D880104-5	links	800	770-800	770-800	670
D880106-3	rechts	900	870-900	870-900	770
D880106-5	links	900	870-900	870-900	770
D880108-3	rechts	1000	970-1000	970-1000	870
D880108-5	links	1000	970-1000	970-1000	870



Drehtür mit verkürzter Seitenwand auf Badewanne, Anschlag links

Garant 2.0 Drehtür mit verkürzter Seitenwand auf Badewanne

- 6 mm starkes Sicherheitsglas (ESG)
- Höhe: 2000 mm; Verkürzte Seitenwand: 1750 mm mit Stabilisationsbügel: 2014 mm
- Inklusive Stabilisationsbügel für zuverlässige Standsicherheit der Seitenwand

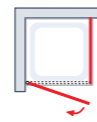

Drehtür mit Seitenwand

OPTIONAL

fixil
GLASSGEGEL
duoxil

OPTIONAL
GRIFF
„STAB
350“
(06)

OPTIONAL
EBENERDIGE
MONTAGE

Artikelnummer	Anschlag	Duschwannengröße in mm	Duschwanneneinbaumaß in mm	Elementmaß in mm	Einstiegsbreite in mm
Drehtür mit verkürzter Seitenwand auf Badewanne					
D882712-3	rechts	750/900	725-750/870-900	705-730/870-900	770
D882716-5	links	900/750	870-900/725-750	870-900/705-730	770
D882715-3	rechts	800/900	775-800/870-900	755-780/870-900	770
D882717-5	links	900/800	870-900/775-800	870-900/755-780	770

Weitere Infos über verkürzte Seitenwände erhalten Sie auf S. 143.



Drehtür mit gleichhoher Seitenwand, Anschlag links

Garant 2.0 Drehtür mit gleichhoher oder schwenkbarer Seitenwand

- 6 mm starkes Sicherheitsglas (ESG)
- Höhe: 2000 mm mit Stabilisationsbügel: 2014 mm
- Öffnet nach außen

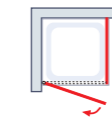

Drehtür inklusive Seitenwand

OPTIONAL

fixil
GLASSGEGEL
duoxil

OPTIONAL
GRIFF
„STAB
350“
(06)

OPTIONAL
EBENERDIGE
MONTAGE

Artikelnummer	Anschlag	Duschwannengröße in mm	Duschwanneneinbaumaß in mm	Elementmaß in mm	Einstiegsbreite in mm
Drehtür mit gleichhoher Seitenwand					
D882510-3	rechts	750/750	725-750/730-750	705-730/710-730	620
D882510-5	links	750/750	730-750/725-750	710-730/705-730	620
D882514-3	rechts	800/800	775-800/780-800	755-780/760-780	670
D882514-5	links	800/800	780-800/775-800	760-780/755-780	670
D882518-3	rechts	900/900	875-900/880-900	855-880/860-880	770
D882518-5	links	900/900	880-900/875-900	860-880/855-880	770
D882519-3	rechts	1000/1000	975-1000/980-1000	955-980/960-980	870
D882519-5	links	1000/1000	980-1000/975-1000	960-980/955-980	870
Drehtür mit schwenkbarer Seitenwand					
D883010-3	rechts	750/750	730-750/730-750	710-730/710-730	620
D883010-5	links	750/750	730-750/730-750	710-730/710-730	620
D883014-3	rechts	800/800	780-800/780-800	760-780/760-780	670
D883014-5	links	800/800	780-800/780-800	760-780/760-780	670
D883018-3	rechts	900/900	880-900/880-900	860-880/860-880	770
D883018-5	links	900/900	880-900/880-900	860-880/860-880	770

SONDERMAßE



Weitere technische Details finden Sie ab S. 139

Artikelnummer	Anschlag	Breite in mm	Höhe in mm
Drehtür in Nische, Sondermaß			
D880199-3	rechts	550-1200	1650-2200
D880199-5	links	550-1200	1650-2200
Drehtür in Nische, pendelbar, Sondermaß			
D880299-3	rechts	550-1200	1650-2200
D880299-5	links	550-1200	1650-2200

Schrägen und Ausschnitte im Sondermaß möglich

SONDERMAßE

Artikelnummer	Anschlag	Breite in mm	Höhe in mm
Drehtür mit verkürzter Seitenwand auf Badewanne, Sondermaß			
D882799-3	rechts	250-1400/550-1200	500-2200/1650-2200
D882799-5	links	550-1200/250-1400	1650-2200/500-2200

Schrägen und Ausschnitte im Sondermaß möglich

SONDERMAßE

Weitere technische Details finden Sie ab S. 139

Artikelnummer	Anschlag	Breite in mm	Höhe in mm
Drehtür mit gleichhoher Seitenwand, Sondermaß			
D882599-3	rechts	250-1400/550-1200	1650-2200
D882599-5	links	550-1200/250-1400	1650-2200
Drehtür mit gleichhoher Seitenwand, pendelbar, Sondermaß			
D882699-3	rechts	250-1400/550-1200	1650-2200
D882699-5	links	550-1200/250-1400	1650-2200
Drehtür mit schwenkbarer Seitenwand, Sondermaß			
D883099-3	rechts	250-1200/550-1200	1650-2200
D883099-5	links	550-1200/250-1200	1650-2200

Schrägen und Ausschnitte im Sondermaß möglich

Nadine



Glasdekor „Bodennebel“

Die Duschabtrennungen der Serie Garant 2.0 können mit allen unseren Glasarten und -dekoren ausgestattet werden (siehe Seite 111).

Darüber hinaus hält die neue Schulte-Serie den exklusiven Dekor „Bodennebel“ bereit. Die elegante Sandstrahlung erstreckt sich von der unteren Kante des Glases in die Höhe und läuft etwa auf der Mitte der Scheibe schleichend aus. Auf diese Weise wirkt das Schulte-Dekor „Bodennebel“ sowohl dekorativ als auch als praktischer Sichtschutz.



Drehtür mit Seitenwand, Dekor „Bodennebel“ (176)

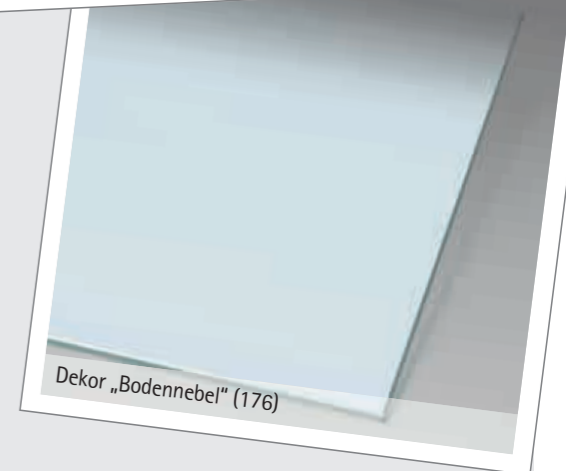

Dekor „Bodennebel“ (176)



Drehtür an Nebenteil in Nische, Anschlag links

Garant 2.0 Drehtür an Nebenteil in Nische

- 6 mm starkes Sicherheitsglas (ESG)
- Höhe: 2000 mm mit Stabilisationsbügel: 2034 mm
- Öffnet nach außen



Drehtür an Nebenteil in Nische

OPTIONAL

Artikelnummer	Anschlag	Duschwannengröße in mm	Duschwanneneinbaumaß in mm	Elementmaß in mm	Einstiegsbreite in mm
Drehtür <u>an</u> Nebenteil in Nische					
D880906-3	rechts	900	865-900	865-900	530
D880906-5	links	900	865-900	865-900	530



Drehtür an Nebenteil inkl. Seitenwand (Sondermaß)

SONDERMAßE

Artikelnummer	Anschlag	Breite in mm	Höhe in mm
Drehtür <u>an</u> Nebenteil in Nische, Sondermaß (Drehtür: max. 550 mm)			
D880999-3	rechts	750-1600	1650-2200
D880999-5	links	750-1600	1650-2200
Drehtür <u>an</u> Nebenteil inklusive Seitenwand, Sondermaß			
D881099-3	rechts	850-2400/250-1400	1650-2200/500-2200
D881099-5	links	250-1400/850-2400	500-2200/1650-2200

Schrägen und Ausschnitte im Sondermaß möglich



Drehtür mit Nebenteil in Nische, Anschlag rechts

Garant 2.0 Drehtür mit Nebenteil in Nische

- 6 mm starkes Sicherheitsglas (ESG)
- Höhe: 2000 mm mit Stabilisationsbügel: 2014 mm
- Öffnet nach innen und außen



Drehtür mit Nebenteil in Nische

OPTIONAL

Artikelnummer	Anschlag	Duschwannengröße in mm	Duschwanneneinbaumaß in mm	Elementmaß in mm	Einstiegsbreite in mm
Drehtür <u>mit</u> Nebenteil in Nische					
D881310-3	rechts	1200	1155-1200	1155-1200	510
D881310-5	links	1200	1155-1200	1155-1200	510
D881312-3	rechts	1400	1355-1400	1355-1400	610
D881312-5	links	1400	1355-1400	1355-1400	610



Drehtür mit Nebenteil inkl. Seitenwand (Sondermaß)

SONDERMAßE

Artikelnummer	Anschlag	Breite in mm	Höhe in mm
Drehtür <u>mit</u> Nebenteil in Nische, Sondermaß			
D881399-3	rechts	850-2400	1650-2200
D881399-5	links	850-2400	1650-2200
Drehtür <u>mit</u> Nebenteil inklusive Seitenwand, Sondermaß			
D881299-3	rechts	750-1600/250-1400	500-2200/1650-2200
D881299-5	links	250-1400/750-1600	1650-2200/500-2200

Schrägen und Ausschnitte im Sondermaß möglich



Eckeinstieg, 2-teilig

Garant 2.0 Eckeinstieg, 2-teilig

- 6 mm starkes Sicherheitsglas (ESG)
- Höhe: 2000 mm
- Komfortabler Einstieg dank pendelbarer Türen

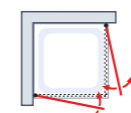

Eckeinstieg, 2-teilig

OPTIONAL

Artikelnummer	Duschwannengröße in mm	Duschwanneneinbaumaß in mm	Elementmaß in mm	Einstiegsbreite in mm
Eckeinstieg, 2-teilig				
D882210	750/750	730-750/730-750	710-730/ 710-730	880
D882214	800/800	780-800/780-800	760-780/ 760-780	950
D882218	900/900	880-900/880-900	860-880/ 860-880	1090
D882219	1000/1000	980-1000/980-1000	960-980/ 960-980	1230
Eckeinstieg, 2-teilig, asymmetrisch				
D882215	800/900	780-800/880-900	760-780/860-880	1020
D882217	900/800	880-900/780-800	860-880/760-780	1020
D882212	750/900	730-750/880-900	710-730/860-880	990
D882216	900/750	880-900/730-750	860-880/ 710-730	990

SONDERMAßE

Artikelnummer	Breite in mm	Höhe in mm
Eckeinstieg, 2-teilig, Sondermaß		
D882299	550-1200	1650-2200
1/2 Eckeinstieg, 2-teilig für Kombination, Sondermaß		
D882295	600-1300	1650-2200

Weitere technische Details finden Sie ab S. 139



Eckeinstieg, 4-teilig

Garant 2.0 Eckeinstieg, 4-teilig

- 6 mm starkes Sicherheitsglas (ESG)
- Höhe: 2000 mm mit Stabilisationsbügel: 2034 mm
- Komfortabler Einstieg dank pendelbarer Türen
- Im Sondermaß auch als U-Kabine bestellbar

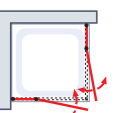

Eckeinstieg, 4-teilig

OPTIONAL

Artikelnummer	Duschwannengröße in mm	Duschwanneneinbaumaß in mm	Elementmaß in mm	Einstiegsbreite in mm
Eckeinstieg, 4-teilig				
D882414	800/800	775-800/775-800	755-780/755-780	530
D882418	900/900	875-900/875-900	855-880/855-880	670
D882419	1000/1000	975-1000/975-1000	955-980/955-980	670



Eckeinstieg, 4-teilig inklusive Seitenwand als U-Kabine

SONDERMAßE

Artikelnummer	Breite in mm	Höhe in mm
Eckeinstieg, 4-teilig, Sondermaß		
D882499	600-1300	1650-2200
1/2 Eckeinstieg, 4-teilig für Kombination, Sondermaß		
D8824095	600-1300	1650-2200
Eckeinstieg, 4-teilig inklusive Seitenwand als U-Kabine, Sondermaß		
D8824199	600-1300/250-1400	1650-2200/1000-2200



Lieferung in 7 Tagen
EXPRESSPLUS

Pendeltür in Nische, 2-teilig

Garant 2.0 Pendeltür in Nische

- 6 mm starkes Sicherheitsglas (ESG)
- Höhe: 2000 mm

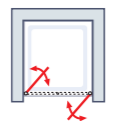

Pendeltür in Nische



Lieferung in 7 Tagen
EXPRESSPLUS

Pendeltür mit Seitenwand, 2-teilig

Garant 2.0 Pendeltür mit Seitenwand

- 6 mm starkes Sicherheitsglas (ESG)
- Höhe: 2000 mm mit Stabilisationsbügel: 2034 mm
- Optional: Bis zu 2000 mm breite Duschkbereiche dank flexibler Seitenteile



Pendeltür mit Seitenwand



Pendeltür mit verkürzter Seitenwand, 2-teilig

Garant 2.0 Pendeltür mit verkürzter Seitenwand, 2-teilig oder als U-Kabine

- 6 mm starkes Sicherheitsglas (ESG)
- Höhe: 2000 mm; Verkürzte Seitenwand: 1750 mm mit Stabilisationsbügel: 2034 mm

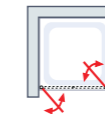

Pendeltür mit verkürzter Seitenwand

OPTIONAL

- fixal GLASSGEL duoxil**
- OPTIONAL GRIFF „STAB 350“ (06)**
- OPTIONAL GRIFF „PUFFER“**
- OPTIONAL EBENERDIGE MONTAGE**

Artikelnummer	Duschwannen-größe in mm	Duschwannen-einbaumaß in mm	Elementmaß in mm	Einstiegs-breite in mm
Pendeltür in Nische, 2-teilig				
D880402	750	710-750	710-750	570
D880404	800	760-800	760-800	620
D880406	900	860-900	860-900	720
D880408	1000	960-1000	960-1000	820

OPTIONAL

- fixal GLASSGEL duoxil**
- OPTIONAL GRIFF „STAB 350“ (06)**
- OPTIONAL GRIFF „PUFFER“**
- OPTIONAL EBENERDIGE MONTAGE**

Artikelnummer	Anschlag	Duschwannen-größe in mm	Duschwannen-einbaumaß in mm	Elementmaß in mm	Einstiegs-breite in mm
Pendeltür mit Seitenwand, 2-teilig					
D882010-3	rechts	750/750	725-750/730-750	705-730/710-730	555
D882010-5	links	750/750	730-750/725-750	710-730/705-730	555
D882014-3	rechts	800/800	775-800/780-800	755-780/755-780	605
D882014-5	links	800/800	780-800/775-800	760-780/760-780	605
D882018-3	rechts	900/900	875-900/880-900	855-880/860-880	705
D882018-5	links	900/900	880-900/875-900	860-880/ 855-880	705

OPTIONAL

- fixal GLASSGEL duoxil**
- OPTIONAL GRIFF „STAB 350“ (06)**
- OPTIONAL GRIFF „PUFFER“**
- OPTIONAL EBENERDIGE MONTAGE**
- U-Kabine**

Artikelnummer	Anschlag	Duschwannen-größe in mm	Duschwannen-einbaumaß in mm	Elementmaß in mm	Einstiegs-breite in mm
Pendeltür mit verkürzter Seitenwand, 2-teilig					
D882312-3	rechts	750/900	725-750/860-900	705-730/860-900	750
D882316-5	links	900/750	860-900/725-750	860-900/705-730	750
Pendeltür inklusive zwei Seitenwände als U-Kabine					
D8804144		800/800/800	775-800/800/775-800	758-783/764/758-783	625
D8804186		900/900/900	875-900/900/875-900	858-883/864/858-883	725

Weitere Infos über verkürzte Seitenwände erhalten Sie auf S. 143.



Pendeltür in Nische, 4-teilig (Sondermaß)

SONDERMAßE

Artikelnummer	Breite in mm	Höhe in mm
Pendeltür in Nische, 2-teilig, Sondermaß		
D880499	600-1600	1650-2200
Pendeltür in Nische, 4-teilig, Sondermaß		
D881499	1200-2000	1650-2200

Schrägen und Ausschnitte im Sondermaß möglich



Pendeltür mit Seitenwand, 4-teilig (Sondermaß)

SONDERMAßE

Artikelnummer	Anschlag	Breite in mm	Höhe in mm
Pendeltür mit Seitenwand, 2-teilig, Sondermaß			
D882099-3	rechts	250-1400/600-1600	1000-2200/1650-2200
D882099-5	links	600-1600/250-1400	1650-2200/1000-2200
Pendeltür mit Seitenwand, 4-teilig, Sondermaß			
D882199-3	rechts	250-1400/1200-2000	1000-2200/1650-2200
D882199-5	links	1200-2000/250-1400	1650-2200/1000-2200

Schrägen und Ausschnitte im Sondermaß möglich

SONDERMAßE



Pendeltür inklusive zwei Seitenwände als U-Kabine

Artikelnummer	Anschlag	Breite in mm	Höhe in mm
Pendeltür mit verkürzter Seitenwand, 2-teilig, Sondermaß			
D882399-3	rechts	250-1400/600-1600	500-2200/1650-2200
D882399-5	links	600-1600/250-1400	1650-2200/500-2200
Pendeltür inklusive zwei Seitenwände als U-Kabine, Sondermaß			
D8804199		250-1400/600-1200/250-1400	1650-2200

Patricia



Garant 2.0 in elegantem Mattschwarz

Mit der Nachfolgerserie Garant 2.0 erhält eine ganze Duschkabinenserie in Mattschwarz Einzug in das Schulte-Sortiment. Abtrennungen für verschiedene Einbausituationen und mit unterschiedlichen Türsystemen gibt es in dieser Kategorie nun in der beliebten dunklen Farbgebung. Die durchdacht konstruierten sowie dekorativen Duschen ermöglichen dank des praktischen Baukastensystems eine besonders einfache Planung, Bestellung und Montage. Entdecken Sie die Varianten und wählen Sie Ihre Favoriten!

Garant 2.0-Griffvarianten

Die Serie Garant 2.0 stellt bei vielen Modellen bis zu sechs verschiedene Griffvarianten zur Auswahl. Neu im Schulte-Sortiment aufgenommen wurden die Griffe „Knauf“ und „Stab 200“: Der in zwei modernen Farben erhältliche Knaufgriff liegt dank seiner Einbuchtung auch bei Nässe gut in der Hand und ermöglicht ein zuverlässiges Bewegen Ihrer Duschtür. Der neue Stabgriff verfolgt ein klassisches Design und weist eine Länge von 200 mm auf.



Griff „Knauf“ (03), mattschwarz

Griff „Stab 200“ (39), chromoptik



Lieferung in 7 Tagen
EXPRESSPLUS

Drehfalttür in Nische, Anschlag links

Garant 2.0 Drehfalttür in Nische

- 6 mm starkes Sicherheitsglas (ESG)
- Höhe: 2000 mm
- Praktische Platzersparnis: einfach das vordere Element an das hintere klappen und Tür an die Wand drehen
- Optional: zusätzlicher Griff „Puffer“ für das erste Element

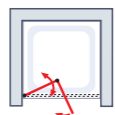

Drehfalttür in Nische

OPTIONAL **WAHLWEISE** **OPTIONAL** **GRIF** „STAB 350“ (06) **ZUSÄTZLICHER** GRIF „PUFFER“

Artikelnummer	Anschlag	Duschwannengröße in mm	Duschwanneneinbaumaß in mm	Elementmaß in mm	Einstiegsbreite in mm
Drehfalttür in Nische					
D8870102-3	rechts	750	720-750	720-750	620
D8870102-5	links	750	720-750	720-750	620
D8870104-3	rechts	800	770-800	770-800	670
D8870104-5	links	800	770-800	770-800	670
D8870106-3	rechts	900	870-900	870-900	770
D8870106-5	links	900	870-900	870-900	770

SONDERMAßE Weitere technische Details finden Sie ab S. 139

Artikelnummer	Anschlag	Breite in mm	Höhe in mm
Drehfalttür in Nische, Sondermaß			
D8870199-3	rechts	560-1200	1650-2200
D8870199-5	links	560-1200	1650-2200



Lieferung in 7 Tagen
EXPRESSPLUS

Drehfalttür mit Seitenwand, Anschlag links

Garant 2.0 Drehfalttür mit Seitenwand

- 6 mm starkes Sicherheitsglas (ESG)
- Höhe: 2000 mm mit Stabilisationsbügel: 2034 mm
- Praktische Platzersparnis: Einfach das vordere Element gegen das hintere klappen und Tür an die Wand drehen
- Optional: zusätzlicher Griff „Puffer“ für das erste Element

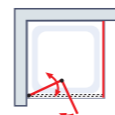

Drehfalttür mit Seitenwand

OPTIONAL **WAHLWEISE** **OPTIONAL** **GRIF** „STAB 350“ (06) **ZUSÄTZLICHER** GRIF „PUFFER“

Artikelnummer	Anschlag	Duschwannengröße in mm	Duschwanneneinbaumaß in mm	Elementmaß in mm	Einstiegsbreite in mm
Drehfalttür mit Seitenwand					
D883110-3	rechts	750/750	725-750/730-750	705-730/710-730	620
D883110-5	links	750/750	730-750/725-750	710-730/705-730	620
D883114-3	rechts	800/800	775-800/780-800	755-780/760-780	670
D883114-5	links	800/800	780-800/775-800	760-780/755-780	670
D883118-3	rechts	900/900	875-900/880-900	855-880/860-880	770
D883118-5	links	900/900	880-900/875-900	860-880/ 855-880	770



Drehfalttür mit schwenkbarer Seitenwand (Sondermaß)

Artikelnummer	Anschlag	Breite in mm	Höhe in mm
Drehfalttür mit Seitenwand, Sondermaß			
D883199-3	rechts	250-1400/560-1200	500-2200/1650-2200
D883199-5	links	560-1200/250-1400	1650-2200/500-2200
Drehfalttür mit schwenkbarer Seitenwand, Sondermaß			
D883299-3	rechts	250-1200/560-1200	1650-2200
D883299-5	links	560-1200/250-1200	1650-2200

Schrägen und Ausschnitte im Sondermaß möglich



Lieferung in 7 Tagen
EXPRESSPLUS

Drehfalttür als Eckeinstieg

Garant 2.0 Drehfalttür Variationen

- 6 mm starkes Sicherheitsglas (ESG)
- Höhe: 2000 mm
- Praktische Platzersparnis: Einfach das vordere Element gegen das hintere klappen und Tür an die Wand drehen
- Optional: zusätzlicher Griff „Puffer“ für das erste Element

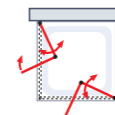

Drehfalttür als Eckeinstieg

OPTIONAL **WAHLWEISE** **OPTIONAL** **GRIF** „STAB 350“ (06) **ZUSÄTZLICHER** GRIF „PUFFER“

Artikelnummer	Duschwannengröße in mm	Duschwanneneinbaumaß in mm	Elementmaß in mm	Einstiegsbreite in mm
Drehfalttür als Eckeinstieg				
D8872414	800/800	780-800/780-800	760-780/760-780	950
D8872418	900/900	880-900/880-900	860-880/860-880	1090
D8872419	1000/1000	980-1000/980-1000	960-980/960-980	1230
D8872428	1200/1200	1180-1200/1180-1200	1160-1180/1160-1180	1520
Drehfalttür als Eckeinstieg, asymmetrisch				
D8872412	750/900	730-750/880-900	710-730/860-880	990
D8872416	900/750	880-900/730-750	860-880/710-730	990
D8872415	800/900	780-800/880-900	760-780/860-880	1020
D8872417	900/800	880-900/780-800	860-880/760-780	1020



Drehfalttür inkl. verkürzter Seitenwand (Sondermaß)

Artikelnummer	Anschlag	Breite in mm	Höhe in mm
Drehfalttür als Eckeinstieg, Sondermaß			
D8872499		560-1200	1650-2200
Drehfalttür inklusive verkürzter Seitenwand, Sondermaß			
D883399-3	rechts	560-1200/250-1400	1650-2200/500-2200
D883399-5	links	250-1400/560-1200	500-2200/1650-2200

Jan



Drehfalttür – auch als Fensterlösung

Unsere Drehfalttür mit 6 mm starkem Sicherheitsglas-Elementen ist ein echter Platzsparer: Die Türen lassen sich wie eine Ziehharmonika zusammenklappen und praktisch an die Wände der Einbausituation drehen.

Dank dieser Flexibilität kann die Duschvariante auch direkt neben einem Fenster platziert werden: eine tolle Lösung!



Drehfalttür als U-Kabine, geschlossen

Drehfalttür als U-Kabine, geschlossen (nach innen geklappt)

Artikelnummer	Breite in mm	Höhe in mm
Drehfalttür als U-Kabine, Sondermaß		
D8877799	350-1000/580-1200/350-1000	1650-2200
Drehfalttür als U-Kabine, Fensterlösung, Sondermaß		
D8877599	350-1000/580-1200/350-1000	1650-2200



Runddusche, 4-teilig

Garant 2.0 Runddusche, 4-teilig

- 6 mm starkes Sicherheitsglas (ESG)
- Höhe: 2000 mm mit Stabilisationsbügel: 2034 mm
- Optional: Kombination mit einer gleichhohen oder verkürzten Seitenwand

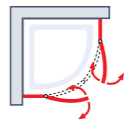

Runddusche, 4-teilig

OPTIONAL



U-Kabine

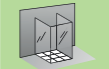

Artikelnummer	Duschwannengröße in mm	Duschwanneneinbaumaß in mm	Elementmaß in mm	Einstiegsbreite in mm
Runddusche, 4-teilig, Radius 500 mm				
D884614	800/800	775-800/775-800	755-780/755-780	680
D884618	900/900	875-900/875-900	855-880/855-880	680
Runddusche, 4-teilig, Radius 550 mm				
D883614	800/800	775-800/775-800	755-780/755-780	750
D883618	900/900	875-900/875-900	855-880/855-880	750
D883619	1000/1000	975-1000/975-1000	955-980/955-980	750
Runddusche, 4-teilig, asymmetrisch, Radius 550 mm				
D883612	900/750	875-900/725-750	855-880/705-730	750
D883616	750/900	725-750/875-900	705-730/855-880	750
D883615	900/800	875-900/775-800	855-880/755-780	750
D883617	800/900	775-800/875-900	755-780/855-880	750
D883621	900/1000	875-900/975-1000	855-880/955-980	750
D883620	1000/900	975-1000/875-900	955-980/855-880	750
D883624	900/1200	875-900/1175-1200	855-880/1155-1180	750
D883625	1200/900	1175-1200/875-900	1155-1180/855-880	750

SONDERMAßE



Weitere technische Details finden Sie ab S. 139



Fünfeckdusche, 4-teilig

Garant 2.0 Fünfeckdusche, 4-teilig

- 6 mm starkes Sicherheitsglas (ESG)
- Höhe: 2000 mm mit Stabilisationsbügel: 2034 mm
- Optional im Sondermaß: Kombination mit einer gleichhohen oder verkürzten Seitenwand

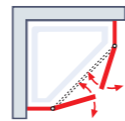

Fünfeckdusche, 4-teilig

OPTIONAL



Artikelnummer	Duschwannengröße in mm	Duschwanneneinbaumaß in mm	Schenkelmaße in mm	Elementmaß in mm	Einstiegsbreite in mm
Fünfeckdusche, 4-teilig					
D883518	900/900	875-900	450/636/450	855-880	570
D883519	1000/1000	975-1000	500/707/500	955-980	640

SONDERMAßE



Ebenerdige Montage

Viele unserer Duschtrennungen können optional für ebenerdige Duschbereiche genutzt werden und wahlweise auf einem Fliesenspiegel oder einer „Schulte-planen“ Duschwanne montiert werden. Neben der praktischen Barrierefreiheit, die nicht bloß Menschen mit körperlichen Einschränkungen mehr Komfort verspricht, überzeugt eine Dusche ohne Einstiegsbarriere auch optisch; verleihen Sie Ihrem Bad mit einer ebenerdig montierten Dusche von Schulte Eleganz und Großzügigkeit.

Mehr Informationen zur ebenerdigen Montage finden Sie sich auf www.schulte.de.

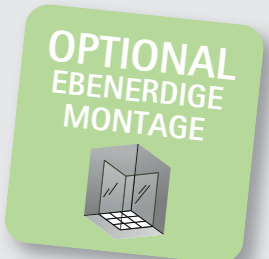

Artikelnummer	Breite in mm	Höhe in mm
Runddusche, 4-teilig, Radius 500 mm, Sondermaß		
D884699	750-1300	1850/2000
Runddusche, 4-teilig, Radius 550 mm, Sondermaß		
D883699	750-1300	1850/2000
Runddusche als U-Kabine, Radius 550 mm, Sondermaß		
D8836199-3	rechts 750-1300/250-1300	1850/2000
D8836199-5	links 250-1300/750-1300	1850/2000

Artikelnummer	Breite in mm	Höhe in mm
Fünfeckdusche, 4-teilig, Sondermaß		
D883599	750-1300	1650-2200

Garant

Die Elegante

Unsere Duschkabinenserie Garant zeichnet sich durch ihre elegante Profilloptik, welche die 6 mm starken Sicherheitsgläser (ESG) optimal in Szene setzt.

Darüber hinaus bieten die Duschtrennungen der Serie einen durchgehenden Magnetverschluss für ein optimales Schließverhalten und eine entsprechende Dichtigkeit. Alle Duschkabinen der Serie Garant können wahlweise auf Fliese oder Duschwanne montiert werden und eignen sich gut für einen barrierefreien Duschbereich.



Weitere Infos zu unseren Glassiegeln finden sie auf den Seiten 144 & 145.

Eigenschaften:

- Rahmenlose Profilloptik mit 6 mm starkem Sicherheitsglas (ESG)
- Standardhöhe: 2000 mm; Sondermaßhöhe: bis 2200 mm möglich
- Inklusive verdecktem Heb-Senk-Mechanismus: erhöhte Dichtigkeit & zuverlässiges Schließverhalten
- Wählbare Profifarben*: Alu-Natur (01), Alpinweiß (04), Chromoptik (41)
- Wählbare Glasarten/Dekore*: Klar hell (50), Grau-Anthrazit (52), Bella (Chinchilla-Struktur) (54), Carré (56), Matt-Satiniert (60), Dezent (100), Nebel (171)
- Sämtliche Zubehörteile werden unabhängig der gewählten Profifarbe in der Farbe Chromoptik geliefert.
- Inklusive Stabilisationsbügel oder Deckenstrebe*
- Ausgewählte Modelle sind im Sondermaß mit Schräge, Bodenschräge sowie Ausschnitt erhältlich; weitere Informationen finden Sie auf Seite 139.

*modellabhängig





Drehtür in Nische, Anschlag links

Garant Drehtür in Nische

- 6 mm starkes Sicherheitsglas (ESG)
- Höhe: 2000 mm
- Öffnet nach außen

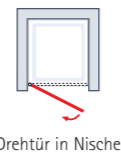

Drehtür in Nische

OPTIONAL

Artikelnummer	Duschwannengröße in mm	Duschwannen-einbaumaß in mm	Elementmaß in mm	Einstiegsbreite in mm
Drehtür in Nische				
D80102	750	720-755	720-755	590
D80104	800	770-805	770-805	640
D80106	900	870-905	870-905	740
D80108	1000	970-1005	970-1005	840

Bitte geben Sie uns generell den Anschlag der Tür an.

SONDERMAßE



Weitere technische Details finden Sie ab S. 139

Artikelnummer	Breite in mm	Höhe in mm
Drehtür in Nische, Sondermaß		
D80199	550-1200	1650-2200



Drehtür mit Seitenwand, Anschlag links

Garant Drehtür für gleichhohe Seitenwand

- 6 mm starkes Sicherheitsglas (ESG)
- Höhe: 2000 mm mit Stabilisationsbügel: 2035 mm
- Öffnet nach außen

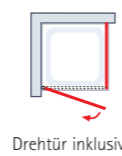

Drehtür inklusive Seitenwand

OPTIONAL

Artikelnummer	Duschwannengröße in mm	Duschwannen-einbaumaß in mm	Elementmaß in mm	Einstiegsbreite in mm
Drehtür für gleichhohe Seitenwand				
D80202	750	735-755	717-737	610
D80204	800	785-805	767-787	660
D80206	900	885-905	867-887	760
D80208	1000	985-1005	967-987	860
Seitenwand inklusive Handtuchhalter				
D81502	750	735-755	717-737	
D81504	800	785-805	767-787	
D81506	900	885-905	867-887	
D81508	1000	985-1005	967-987	

Bitte geben Sie uns generell den Anschlag der Tür und die Montage der Seitenwand an.

SONDERMAßE

Artikelnummer	Breite in mm	Höhe in mm
Drehtür für gleichhohe Seitenwand, Sondermaß		
D80299	550-1200	1650-2200
Seitenwand inklusive Handtuchhalter, Sondermaß		
D81599	250-1400	1000-2200



Drehtür mit verkürzter Seitenwand, Anschlag rechts

Garant Drehtür für verkürzte Seitenwand auf Badewanne

- 6 mm starkes Sicherheitsglas (ESG)
- Höhe: 2000 mm; Verkürzte Seitenwand: 1750 mm mit Stabilisationsbügel: 2035 mm
- Inklusive Stabilisationsbügel für zuverlässige Standsicherheit der Seitenwand

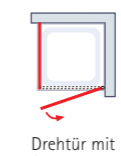

Drehtür mit verkürzter Seitenwand

OPTIONAL

Artikelnummer	Duschwannengröße in mm	Duschwannen-einbaumaß in mm	Elementmaß in mm	Einstiegsbreite in mm
Drehtür für verkürzte Seitenwand				
D80102	750	720-755	720-755	590
D80104	800	770-805	770-805	640
D80106	900	870-905	870-905	740
D80108	1000	970-1005	970-1005	840
Verkürzte Seitenwand inklusive Handtuchhalter				
D81702	750	735-755	717-737	
D81704	800	785-805	767-787	

Bitte geben Sie uns generell den Anschlag der Tür und die Montageseite der Seitenwand an. Weitere Infos über verkürzte Seitenwände erhalten Sie auf S. 143.

SONDERMAßE

Artikelnummer	Breite in mm	Höhe in mm
Drehtür für verkürzte Seitenwand, Sondermaß		
D80199	550-1200	1650-2200
Verkürzte Seitenwand inklusive Handtuchhalter, Sondermaß		
D81799	250-1400	500-2200



Drehtür mit Nebenteil in Nische, Anschlag rechts

Garant Drehtür mit Nebenteil in Nische

- 6 mm starkes Sicherheitsglas (ESG)
- Höhe: 2000 mm mit Stabilisationsbügel: 2035 mm
- Öffnet nach innen und außen



Drehtür mit Nebenteil in Nische

OPTIONAL

Artikelnummer	Breite in mm	Duschwannen-einbaumaß in mm	Elementmaß in mm	Einstiegsbreite in mm
Drehtür mit Nebenteil in Nische				
D80310	1200	1170-1210	1170-1210	520
D80312	1400	1370-1410	1370-1410	620
D80313	1500	1470-1510	1470-1510	670
D80314	1600	1570-1610	1570-1610	720

Bitte geben Sie uns generell den Anschlag der Tür und die Montage der Seitenwand an.

SONDERMAßE

Artikelnummer	Breite in mm	Höhe in mm
Drehtür mit Nebenteil in Nische, Sondermaß		
D80399	850-2400	1650-2200



Garant Drehtür mit schwenkbarer Seitenwand

- 6 mm starkes Sicherheitsglas (ESG)
- Höhe: 2000 mm mit Stabilisationsbügel: 2035 mm
- Inklusive Stabilisationsbügel für zuverlässige Standsicherheit der Seitenwand

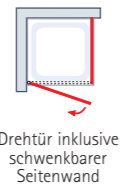

Drehtür inklusive schwenkbarer Seitenwand

OPTIONAL

Artikelnummer	Duschwannengröße in mm	Duschwannen-einbaumaß in mm	Elementmaß in mm	Einstiegsbreite in mm
Drehtür für schwenkbarer Seitenwand				
D80602	750	735-755	717-737	620
D80604	800	785-805	767-787	670
D80606	900	885-905	867-887	770
Schwenkbare Seitenwand				
D80702	750	735-755	717-737	
D80704	800	785-805	767-787	
D80706	900	885-905	867-887	

Bitte geben Sie uns generell den Anschlag der Tür und die Montageseite der Seitenwand an.



Garant Pendeltür in Nische

- 6 mm starkes Sicherheitsglas (ESG)
- Höhe: 2000 mm

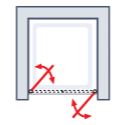

Pendeltür in Nische

OPTIONAL

Artikelnummer	Duschwannengröße in mm	Duschwannen-einbaumaß in mm	Elementmaß in mm	Einstiegsbreite in mm
Pendeltür in Nische, 2-teilig				
D80402	750	720-760	720-760	587
D80404	800	770-810	770-810	637
D80406	900	870-910	870-910	737
D80408	1000	970-1010	970-1010	837



Pendeltür in Nische, 4-teilig (Sondermaß)

Artikelnummer	Breite in mm	Höhe in mm
Pendeltür in Nische, 2-teilig, Sondermaß		
D80499	600-1600	1650-2200
Pendeltür in Nische, 4-teilig (ab einer Breite von >1200 mm), Sondermaß		
D81499	1200-2000	1650-2200

Zusätzliche Nebenteile ermöglichen bis zu 2000 mm breite Großraumnischen.



Garant Pendeltür für Seitenwand

- 6 mm starkes Sicherheitsglas (ESG)
- Höhe: 2000 mm mit Stabilisationsbügel: 2035 mm
- Optional: Bis zu 2000 mm breite Duschbereiche dank flexibler Seitenteile

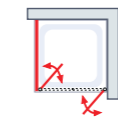

Pendeltür mit Seitenwand

OPTIONAL

Artikelnummer	Duschwannengröße in mm	Duschwannen-einbaumaß in mm	Elementmaß in mm	Einstiegsbreite in mm
Pendeltür für eine Seitenwand, 2-teilig				
D804022	750	735-755	717-737	560
D804042	800	785-805	767-787	610
D804062	900	885-905	867-887	710
D804082	1000	985-1005	967-987	810
Seitenwand inklusive optionalem Handtuchhalter				
D81602	750	735-755	717-737	
D81604	800	785-805	767-787	
D81606	900	885-905	867-887	
Verkürzte Seitenwand inklusive optionalem Handtuchhalter auf Badewanne				
D81802	750	735-755	717-737	
D81804	800	785-805	767-787	

Bitte geben Sie uns die Position der Seitenwand an. Weitere Infos über verkürzte Seitenwände erhalten Sie auf S. 143.



Garant Pendeltür als U-Kabine

- 6 mm starkes Sicherheitsglas (ESG)
- Höhe: 2000 mm mit Stabilisationsbügel: 2035 mm
- Breite der Tür: max. 1200 mm

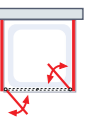

Pendeltür als U-Kabine

OPTIONAL

Artikelnummer	Duschwannengröße in mm	Duschwannen-einbaumaß in mm	Elementmaß in mm	Einstiegsbreite in mm
Pendeltür inklusive 2 Seitenwände als U-Kabine				
D804144	800/800/800	785-805/800/785-805	766-786/765-775/766-786	575
D804186	900/900/900	885-905/900/885-905	866-886/865-875/866-886	675
D804198	1000/1000/1000	985-1005/1000/985-1005	966-986/965-975/966-986	775

SONDERMAß Weitere technische Details finden Sie ab S. 139

Artikelnummer	Breite in mm	Höhe in mm
Drehtür für schwenkbare Seitenwand, Sondermaß		
D80699	550-1200	1650-2200
Schwenkbare Seitenwand, Sondermaß		
D80799	250-1200	1000-2200

Schrägen und Ausschnitte im Sondermaß möglich

SONDERMAß Weitere technische Details finden Sie ab S. 139

SONDERMAß Weitere technische Details finden Sie ab S. 139

Artikelnummer	Breite in mm	Höhe in mm
Pendeltür für eine Seitenwand, 2-teilig, Sondermaß		
D80499	600-1600	1650-2200
Pendeltür für eine Seitenwand, 4-teilig (ab einer Breite von >1200 mm), Sondermaß		
D81499	1200-2000	1650-2200
Seitenwand inklusive optionalem Handtuchhalter, Sondermaß		
D81699	250-1400	1000-2200
Verkürzte Seitenwand inklusive optionalem Handtuchhalter auf Badewanne, Sondermaß		
D81899	250-1400	500-2200

Artikelnummer	Breite in mm	Höhe in mm
Pendeltür inklusive 2 Seitenwände als U-Kabine, Sondermaß		
D804199	Pendeltür: 600-1200 Seitenwand: 250-1400	Pendeltür: 1650-2200 Seitenwand: 1000-2200

Diana



Unsere Glasdekore

Auch für die Duschkabinen unserer Serie Garant bieten wir Ihnen eine große Dekorauswahl. Der Dekor Ihrer Wahl befindet sich stets auf der Außenseite der Duschtrennung und verleiht Ihrem Bad einen exklusiven Eyecatcher. Außerdem wirken viele unserer Dekore als praktischer Sichtschutz.

Untenstehend sehen Sie eine kleine Auswahl der Dekore, welche mit den Artikeln der Serie Garant kompatibel sind; für weitere Dekorvarianten sprechen Sie bitte die Servicemitarbeiter*innen in Ihrem Fachmarkt an, kontaktieren Sie unseren Kundenservice oder informieren Sie sich auf www.schulte.de



EckEinstieg Delta mit Dekor „Dezent“ (100)



EckEinstieg Delta, Glasart „Carré“ (56)



EckEinstieg Delta mit Dekor „Matt-Satiniert“ (60)



EckEinstieg Delta

Garant EckEinstieg Delta

- 6 mm starkes Sicherheitsglas (ESG)
- Höhe: 2000 mm
- Komfortabler Einstieg dank pendelbarer Türen

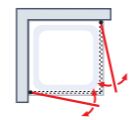

EckEinstieg, 2-teilig

OPTIONAL

Artikelnummer	Duschwannengröße in mm	Duschwanneneinbaumaß in mm	Elementmaß in mm	Einstiegsbreite in mm
EckEinstieg Delta				
D82210	750/750	735-755/735-755	717-737/717-737	885
D82214	800/800	785-805/785-805	767-787/767-787	955
D82218	900/900	885-905/885-905	867-887/867-887	1095
D82219	1000/1000	985-1005/985-1005	967-987/967-987	1235

Weitere technische Details finden Sie ab S. 139

SONDERMAßE

Artikelnummer	Breite in mm	Höhe in mm
EckEinstieg Delta, Sondermaß		
D82299	550-1200	1650-2200
1/2 EckEinstieg Delta für Kombination, Sondermaß		
D82295	550-1200	1650-2200

Schrägen und Ausschnitte im Sondermaß möglich



EckEinstieg Delta Lux II

Garant EckEinstieg Delta Lux II

- 6 mm starkes Sicherheitsglas (ESG)
- Höhe: 2000 mm mit Türbogen: 2100 mm
- Komfortabler Einstieg dank pendelbarer Türen

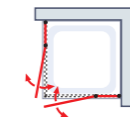

EckEinstieg, 4-teilig

OPTIONAL

Artikelnummer	Duschwannengröße in mm	Duschwanneneinbaumaß in mm	Elementmaß in mm	Einstiegsbreite in mm
EckEinstieg Delta Lux II				
D082414	800/800	785-805/785-805	767-787/767-787	550
D082418	900/900	885-905/885-905	867-887/867-887	695
D082419	1000/1000	985-1005/985-1005	967-987/967-987	695

SONDERMAßE

Artikelnummer	Breite in mm	Höhe in mm
EckEinstieg Delta Lux II, Sondermaß		
D082499	560-1200	1650-2200
1/2 EckEinstieg Delta Lux II für Kombination, Sondermaß		
D082495	600-1300	1650-2200

Schrägen und Ausschnitte im Sondermaß möglich



Runddusche Bella Lux II, 4-teilig

Garant Runddusche Bella Lux II, 4-teilig

- 6 mm starkes Sicherheitsglas (ESG)
- Höhe: 2000 mm mit Stabilisationsbügel: 2100 mm
- Optional: Kombination mit einer gleichhohen oder verkürzten Seitenwand

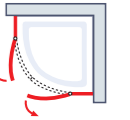

Runddusche, 4-teilig

OPTIONAL

Artikelnummer	Duschwannengröße in mm	Duschwanneneinbaumaß in mm	Elementmaß in mm	Einstiegsbreite in mm
Bella Lux II, Radius 500 mm				
D84604	800/800	785-805/785-805	767-787/767-787	690
D84606	900/900	885-905/885-905	867-887/867-887	690
D84608	1000/1000	985-1005/985-1005	967-987/967-987	690
Bella Lux II, Radius 550 mm				
D83604	800/800	785-805/785-805	767-787/767-787	690
D83606	900/900	885-905/885-905	867-887/867-887	690
D83608	1000/1000	985-1005/985-1005	967-987/967-987	690
Bella Lux II asymmetrisch, Radius 550 mm				
D83616	750/900	735-755/885-905	717-737/867-887	690
D83612	900/750	885-905/735-755	867-887/717-737	690
D83617	800/900	785-805/885-905	767-787/867-887	690
D83615	900/800	885-905/785-805	867-887/767-787	690
D83621	900/1000	885-905/985-1005	867-887/967-987	690
D83620	1000/900	985-1005/885-905	967-987/867-887	690
D83625	900/1200	885-905/1185-1205	867-887/1167-1187	690
D83624	1200/900	1185-1205/885-905	1167-1187/867-887	690

SONDERMAßE

Artikelnummer	Breite in mm	Höhe in mm
Bella Lux II, Radius 500 mm, Sondermaß		
D84699	720-1300	1850/2000
Bella Lux II, Radius 550 mm, Sondermaß		
D83699	720-1300	1850/2000

Weitere Infos über verkürzte Seitenwände erhalten Sie auf S. 143.



Drehfalttür in Nische, Anschlag links



Drehfalttür mit Seitenwand, Anschlag links



Drehfalttür als Eckeinstieg

Garant Drehfalttür in Nische

- 6 mm starkes Sicherheitsglas (ESG)
- Höhe: 2000 mm
- Praktische Platzersparnis: Einfach das vordere Element gegen das hintere klappen und Tür an die Wand drehen
- Optional: zusätzlicher Griff „Puffer“ für das erste Element

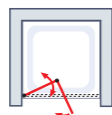

Drehfalttür in Nische

OPTIONAL WAHLWEISE OPTIONAL GRIFF „STAB 350“ (06) ZUSÄTZLICHER GRIFF „PUFFER“

Artikelnummer	Duschwannengröße in mm	Duschwannen-einbaumaß in mm	Elementmaß in mm	Einstiegsbreite in mm
Drehfalttür in Nische				
D870102	750	730-760	730-760	630
D870104	800	780-810	780-810	680
D870106	900	880-910	880-910	780

Bitte geben Sie uns generell den Anschlag der Tür an.

Garant Drehfalttür für Seitenwand

- 6 mm starkes Sicherheitsglas (ESG)
- Höhe: 2000 mm mit Stabilisationsbügel: 2035 mm
- Praktische Platzersparnis: Einfach das vordere Element gegen das hintere klappen und Tür an die Wand drehen
- Optional: zusätzlicher Griff „Puffer“ für das erste Element

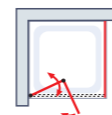

Drehfalttür mit Seitenwand

OPTIONAL WAHLWEISE OPTIONAL GRIFF „STAB 350“ (06) ZUSÄTZLICHER GRIFF „PUFFER“

Artikelnummer	Duschwannengröße in mm	Duschwannen-einbaumaß in mm	Elementmaß in mm	Einstiegsbreite in mm
Drehfalttür für eine Seitenwand				
D870202	750	735-755	717-737	625
D870204	800	785-805	767-787	675
D870206	900	885-905	867-887	775
Seitenwand				
D871502	750	735-755	717-737	
D871504	800	785-805	767-787	
D871506	900	885-905	867-887	

Bitte geben Sie uns generell den Anschlag der Tür und die Montage der Seitenwand an.

Garant Drehfalttür Variationen

- 6 mm starkes Sicherheitsglas (ESG)
- Höhe: 2000 mm Halbkreisdusche: 2022 mm
- Praktische Platzersparnis: Einfach das vordere Element gegen das hintere klappen und Tür an die Wand drehen
- Optional: zusätzlicher Griff „Puffer“ für das erste Element

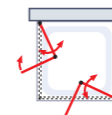

Drehfalttür als Eckeinstieg

OPTIONAL WAHLWEISE OPTIONAL GRIFF „STAB 350“ (06) ZUSÄTZLICHER GRIFF „PUFFER“

Artikelnummer	Duschwannengröße in mm	Duschwannen-einbaumaß in mm	Elementmaß in mm	Einstiegsbreite in mm
Drehfalttür als Eckeinstieg				
D872414	800/800	785-805/785-805	767-787/767-787	954
D872418	900/900	885-905/885-905	867-887/867-887	1095
D872419	1000/1000	985-1005/985-1005	967-987/967-987	1237
D872428	1200/1200	1185-1205/1185-1205	1167-1187/1167-1187	1520
Drehfalttür als Eckeinstieg, asymmetrisch				
D872412	750/900	735-755/885-905	717-737/867-887	995
D872416	900/750	885-905/735-755	867-887/717-737	995
D872415	800/900	785-805/885-905	767-787/867-887	1027
D872417	900/800	885-905/785-805	867-887/767-787	1027

Raumwunder Drehfalttür

Cheyenne



Ihr Bad fällt klein aus, doch Sie wünschen sich eine moderne Duschkabine?

Eine Drehfalttür ist ein regelrechtes Raumwunder für kleine Bäder: Sie besteht aus zwei Elementen, welche zum Öffnen wie eine Ziehharmonika zusammengeschoben werden. Diese Türelemente können sodann im Innenraum der Duschkabine an der Wand platziert werden, sodass die Drehfalttür auch im geöffneten Zustand nicht in den Raum hineinragt.

Zusätzlicher Griff „Puffer“

Statten Sie Ihre Drehfalttür mit einem zusätzlichen Puffergriff aus und vermeiden Sie das unliebsame Anstoßen der Duschtüren an Wände oder weitere Glaselemente. Neben seiner praktischen Pufferfunktion liegt der Griff darüber hinaus gut in der Hand und erleichtert das Bewegen der Duschtür. Außerdem überzeugt er mit seiner eleganten Formgebung.

Artikelnummer	Montageoptionen
Zusätzlicher Griff „Puffer“	
D2958	Nachträgliche Klebmontage



SONDERMAßE



Weitere technische Details finden Sie ab S. 139

Artikelnummer	Breite in mm	Höhe in mm
Drehfalttür in Nische, Sondermaß		
D870199	560-1200	1650-2200

SONDERMAßE

SONDERMAßE

Weitere technische Details finden Sie ab S. 139

Artikelnummer	Breite in mm	Höhe in mm
Drehfalttür für eine Seitenwand, Sondermaß		
D870299	560-1200	1650-2200
Seitenwand, Sondermaß		
D871599	250-1400	500-2200
Schwenkbare Seitenwand, Sondermaß		
D870799	250-1200	500-2200

Artikelnummer	Breite in mm	Höhe in mm
Drehfalttür als Eckeinstieg, Sondermaß		
D872499	560-1400	1650-2200

Schrägen und Ausschnitte im Sondermaß möglich

Trend 2.0 & Kristall/Trend

Die Moderne

Die Duschkabinenserien Kristall/Trend und Trend 2.0 zeichnen sich durch ihre umlaufenden Aluminiumprofile aus, welche die Glaselemente aus 3 bis 8 mm starkem Echtglas oder Kunstglas optimal in Szene setzen. Die stabilen Aluminiumprofile sowie der umlaufende Magnetverschluss verleihen den Produkten der Serien zudem eine hohe Dichtigkeit und gewährleisten ein zuverlässiges Schließverhalten. Die Rahmung von Kristall/Trend-Duschabtrennungen kann in Alu-Natur, Alpinweiß oder Chromoptik gewählt werden.

Die Duschkabinenserie Trend 2.0 zeichnet sich hingegen durch die verfügbaren Profilfarben Mattschwarz und Mattweiß von der Vorgängerserie ab. Außerdem finden Sie hier Drehtüren mit integriertem Drehlager, welche sich insbesondere bei hinter der Duschtür platzierten Heizkörpern o. Ä. gut eignen.



Weitere Infos zu unseren Glassiegeln finden sie auf den Seiten 144 & 145.

Eigenschaften:

- Vollgerahmte Profilloptik mit 3–8 mm starkem Sicherheitsglas (ESG) oder Kunstglas
- Standardhöhe: 1850 oder 2000 mm; Sondermaßhöhe: bis 2000 mm möglich
- Integrierter, durchgehender Magnetverschluss für erhöhte Dichtigkeit und zuverlässiges Schließverhalten
- Wählbare Profilfarben Kristall/Trend*: Alu-Natur (01), Alpinweiß (04), Chromoptik (41)
- Wählbare Profilfarben Trend 2.0*: Alu-Natur (01), Mattschwarz (68), Mattweiß (70)
- Wählbare Glasarten/Dekore*: Klar hell (50), Grau-Anthrazit (52), Bella (Chinchilla-Struktur) (54), Carré (56), Matt-Satiniert (60), Dezent (100), Nebel (171)
- Ausgewählte Modelle sind im Sondermaß mit Schräge, Bodenschräge sowie Ausschnitt erhältlich; weitere Informationen finden Sie auf Seite 139.





Walk In, vollgerahmt in Mattschwarz

NEU Trend 2.0 Walk In, vollgerahmt

- 6 mm starkes Sicherheitsglas (ESG)
- Höhe: 2000 mm
- **Ausschließlich als ExpressPlus-Artikel erhältlich**

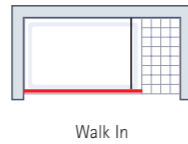

Schiebetür in Nische, Anschlag links

NEU Trend 2.0 Schiebetür in Nische

- 6 mm starkes Sicherheitsglas (ESG)
- Höhe: 2000 mm



Schiebetür inklusive Seitenwand, Anschlag links

NEU Trend 2.0 Schiebetür inklusive Seitenwand

- 6 mm starkes Sicherheitsglas (ESG)
- Höhe: 2000 mm

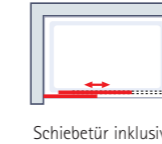

Schiebetür inklusive verkürzter Seitenwand, Anschlag links

NEU Trend 2.0 Schiebetür inklusive verkürzter Seitenwand

- 6 mm starkes Sicherheitsglas (ESG)
- Höhe Drehtür: 2000 mm
- Höhe verkürzte Seitenwand: 1750 mm
- Montage der verkürzten Seitenwand: **auf** der Badewanne
- **Nur als Sondermaß bestellbar**



INKLUSIVE
fixil GLASREGEL

OPTIONAL
EBENERDIGE MONTAGE

Artikelnummer	EAN	Duschwannengröße in mm	Duschwannen-einbaumaß in mm
Walk In, vollgerahmt, Profilarbe: Mattschwarz, Lieferung in 72 Stunden			
EP519206 68 500	4060991083648	900	888-900
EP519208 68 500	4060991083655	1000	988-1000
EP519210 68 500	4060991083662	1200	1188-1200
EP519212 68 500	4060991083679	1400	1388-1400
Walk In, vollgerahmt, Profilarbe: Goldoptik, matt, Lieferung in 72 Stunden			
EP519206 283 500	4060991083686	900	888-900
EP519208 283 500	4060991083693	1000	988-1000
EP519210 283 500	4060991083709	1200	1188-1200
EP519212 283 500	4060991083716	1400	1388-1400

OPTIONAL
fixil GLASREGEL duoxil

OPTIONAL
EBENERDIGE MONTAGE

Artikelnummer	Anschlag	Duschwannengröße in mm	Duschwannen-einbaumaß in mm	Elementmaß in mm	Einstiegsbreite in mm
Schiebetür in Nische					
D5163120-3	rechts	1200	1160-1200	1160-1200	512
D5163120-5	links	1200	1160-1200	1160-1200	512
D5163140-3	rechts	1400	1360-1400	1360-1400	612
D5163140-5	links	1400	1360-1400	1360-1400	612

OPTIONAL
fixil GLASREGEL duoxil

OPTIONAL
EBENERDIGE MONTAGE

Artikelnummer	Anschlag	Duschwannengröße in mm	Duschwannen-einbaumaß in mm	Elementmaß in mm	Einstiegsbreite in mm
Schiebetür inklusive Seitenwand					
D51641280-3	rechts	1200/800	1180-1200/780-800	1173-1193/772-792	512
D51641280-5	links	800/1200	780-800/1180-1200	772-792/1173-1193	512
D51641290-3	rechts	1200/900	1180-1200/880-900	1173-1193/872-892	512
D51641290-5	links	900/1200	880-900/1180-1200	872-892/1173-1193	512
D51641480-3	rechts	1400/800	1380-1400/780-800	1373-1393/772-792	612
D51641480-5	links	800/1400	780-800/1380-1400	772-792/1373-1393	612
D51641490-3	rechts	1400/900	1380-1400/880-900	1373-1393/872-892	612
D51641490-5	links	900/1400	880-900/1380-1400	872-892/1373-1393	612

OPTIONAL
fixil GLASREGEL duoxil

OPTIONAL
EBENERDIGE MONTAGE

Artikelnummer	Anschlag	Breite in mm	Höhe in mm
Schiebetür inklusive verkürzter Seitenwand, Sondermaß			
D516599-3	rechts	1200-1600/250-1400	1650-2000
D516599-5	links	250-1400/1200-1600	1650-2000

Weitere Infos über verkürzte Seitenwände erhalten Sie auf S. 143.

Lieferung in 72 Stunden
EXPRESSPLUS

Lieferung in 72 Stunden

Trend 2.0 Walk In als exklusiver ExpressPlus-Artikel

Die elegante Walk In unserer Serie Trend 2.0 überzeugt mit klaren Linien, welche durch eine dezente, mattschwarze Profilirahmung um alle Kanten des Glaselements erzeugt wird.

Setzen Sie mit dieser Walk In einen stilvollen Akzent in Ihrem Bad!

Weitere technische Details finden Sie ab S. 139

SONDERMAßE

Artikelnummer	Anschlag	Breite in mm	Höhe in mm
Schiebetür in Nische, Sondermaß			
D516399-3	rechts	1200-1600	1650-2000
D516399-5	links	1200-1600	1650-2000

SONDERMAßE

Artikelnummer	Anschlag	Breite in mm	Höhe in mm
Schiebetür inklusive Seitenwand, Sondermaß			
D516499-3	rechts	250-1400/1200-1600	1650-2000
D516499-5	links	1200-1600/250-1400	1650-2000

Weitere technische Details finden Sie ab S. 139

SONDERMAßE

Artikelnummer	Anschlag	Breite in mm	Höhe in mm
Schiebetür inklusive verkürzter Seitenwand, Sondermaß			
D516599-3	rechts	1200-1600/250-1400	1650-2000
D516599-5	links	250-1400/1200-1600	1650-2000



Drehtür in Nische, Anschlag rechts

Trend 2.0 Drehtür in Nische

- 6 mm starkes Sicherheitsglas (ESG)
- Höhe: 2000 mm
- Integrierte Drehlager für weites Öffnen nach außen

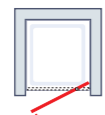

Drehtür in Nische



Artikelnummer	Duschwannengröße in mm	Duschwanneneinbaumaß in mm	Elementmaß in mm	Einstiegsbreite in mm
Drehtür in Nische				
D515104	800	770-800	770-800	512
D515106	900	870-900	870-900	612
D515108	1000	970-1000	970-1000	712

Bitte geben Sie uns generell den Anschlag der Tür an.



Drehtür inklusive Seitenwand, Anschlag rechts

Trend 2.0 Drehtür inklusive Seitenwand oder verkürzter Seitenwand

- 6 mm starkes Sicherheitsglas (ESG)
- Höhe: 2000 mm
- Höhe verkürzte Seitenwand: 1750 mm
- Integrierte Drehlager für weites Öffnen nach außen
- Montage der verkürzten Seitenwand: **auf** der Badewanne

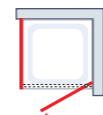

Drehtür mit Seitenwand



Artikelnummer	Duschwannengröße in mm	Duschwanneneinbaumaß in mm	Elementmaß in mm	Einstiegsbreite in mm
Drehtür inklusive Seitenwand				
D515204	800x800	785-800/785-805	778-793/ 777-797	512
D515206	900x900	885-900/885-905	878-893/ 877-897	612
Drehtür inklusive verkürzter Seitenwand				
D515304	800x800	785-800/785-805	785-800/ 777-797	512
D515306	900x900	885-900/885-905	885-900/877-897	612

Bitte geben Sie uns generell den Anschlag der Tür und die Montageseite der Seitenwand an. Weitere Infos über verkürzte Seitenwände erhalten Sie auf S. 143.



Drehtür inkl. verkürzter Seitenwand

Artikelnummer	Breite in mm	Höhe in mm
Drehtür inklusive Seitenwand, Sondermaß		
D515299	650-1200/250-1200	1650-2000/500-2000
Drehtür inklusive verkürzter Seitenwand, Sondermaß		
D515399	650-1200/250-1200	1650-2000/500-2000



Pendeltür in Nische

NEU Trend 2.0 Pendeltür in Nische

- 6 mm starkes Sicherheitsglas (ESG)
- Höhe: 2000 mm
- Integrierte Drehlager für weites Öffnen nach außen

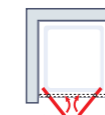

Pendeltür in Nische



Artikelnummer	Duschwannengröße in mm	Duschwanneneinbaumaß in mm	Elementmaß in mm	Einstiegsbreite in mm
Pendeltür in Nische				
D515004	800	770-800	770-800	556
D515006	900	870-900	870-900	656
D515008	1000	970-1000	970-1000	756

SONDERMAß Weitere technische Details finden Sie ab S. 139

Artikelnummer	Breite in mm	Höhe in mm
Pendeltür in Nische, Sondermaß		
D515099	750-1200	1650-2000



Pendeltür inklusive Seitenwand

NEU Trend 2.0 Pendeltür inklusive Seitenwand oder verkürzter Seitenwand

- 6 mm starkes Sicherheitsglas (ESG)
- Höhe: 2000 mm
- Höhe verkürzte Seitenwand: 1750 mm
- Integrierte Drehlager für weites Öffnen nach außen
- Montage der verkürzten Seitenwand: **auf** der Badewanne

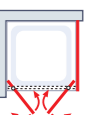

Pendeltür mit Seitenwand



Artikelnummer	Duschwannengröße in mm	Duschwanneneinbaumaß in mm	Elementmaß in mm	Einstiegsbreite in mm
Pendeltür inklusive Seitenwand				
D515414	800x800	785-800/785-805	778-793/ 776-796	556
D515418	900x900	885-900/885-905	878-893/ 876-896	656
Pendeltür inklusive verkürzter Seitenwand				
D515914	800x800	785-800/785-805	785-800/ 776-796	571
D515918	900x900	885-900/885-905	885-900/876-896	671

Bitte geben Sie uns die Montageseite der Seitenwand an. Weitere Infos über verkürzte Seitenwände erhalten Sie auf S. 143.



Pendeltür inkl. verkürzter Seitenwand

Artikelnummer	Breite in mm	Höhe in mm
Pendeltür inklusive Seitenwand, Sondermaß		
D515499	750-1200/250-1200	1650-2000/500-2000
Pendeltür inklusive verkürzter Seitenwand, Sondermaß		
D515999	750-1200/250-1200	1650-2000/500-2000

SONDERMAß Weitere technische Details finden Sie ab S. 139

SONDERMAß Weitere technische Details finden Sie ab S. 139

Artikelnummer	Breite in mm	Höhe in mm
Drehtür in Nische, Sondermaß		
D515199	650-1200	1650-2000

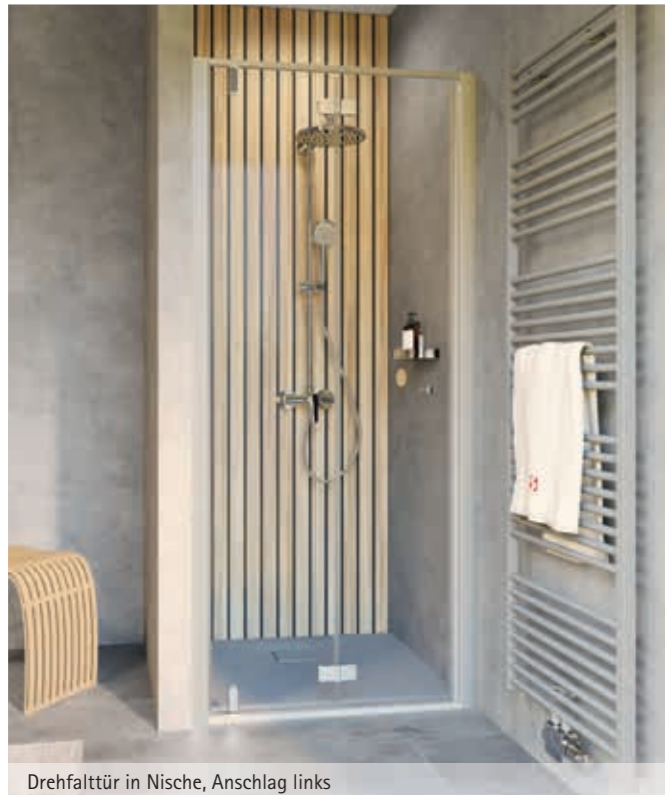

Drehfalttür in Nische, Anschlag links

NEU Trend 2.0 Drehfalttür in Nische

- 6 mm starkes Sicherheitsglas (ESG)
- Höhe: 2000 mm
- Integrierte Drehlager für weites Öffnen nach außen

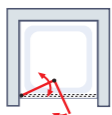

Drehfalttür in Nische



Artikelnummer	Anschlag	Duschwannengröße in mm	Duschwanneneinbaumaß in mm	Elementmaß in mm	Einstiegsbreite in mm
Drehfalttür in Nische					
D514704-3	rechts	800	770-800	770-800	535
D514704-5	links	800	770-800	770-800	535
D514706-3	rechts	900	870-900	870-900	635
D514706-5	links	900	870-900	870-900	635
D514708-3	rechts	1000	970-1000	970-1000	735
D514708-5	links	1000	970-1000	970-1000	735



Drehfalttür inklusive Seitenwand, Anschlag rechts

NEU Trend 2.0 Drehfalttür inklusive Seitenwand

- 6 mm starkes Sicherheitsglas (ESG)
- Höhe: 2000 mm
- Integrierte Drehlager für weites Öffnen nach außen

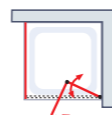

Drehfalttür inklusive Seitenwand



Artikelnummer	Anschlag	Duschwannengröße in mm	Duschwanneneinbaumaß in mm	Elementmaß in mm	Einstiegsbreite in mm
Drehfalttür inklusive Seitenwand					
D514814-3	rechts	800/800	785-800/785-805	776-796/778-793	535
D514814-5	links	800/800	785-805/785-800	778-793/776-796	535
D514818-3	rechts	900/900	885-900/885-905	876-896/878-893	635
D514818-5	links	900/900	885-905/885-900	878-893/876-896	635



Drehfalttür inklusive verkürzter Seitenwand, Anschlag links

NEU Trend 2.0 Drehfalttür inklusive verkürzter Seitenwand

- 6 mm starkes Sicherheitsglas (ESG)
- Höhe Drehtür: 2000 mm
- Höhe verkürzte Seitenwand: 1750 mm
- Integrierte Drehlager für weites Öffnen nach außen
- Montage der verkürzten Seitenwand: **auf** der Badewanne

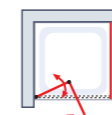

Drehfalttür inklusive verkürzter Seitenwand



Artikelnummer	Anschlag	Duschwannengröße in mm	Duschwanneneinbaumaß in mm	Elementmaß in mm	Einstiegsbreite in mm
Drehfalttür inklusive verkürzter Seitenwand					
D514914-3	rechts	800/800	785-800/785-805	785-800/776-796	535
D514914-5	links	800/800	785-805/785-800	776-796/785-800	535
D514918-3	rechts	900/900	885-900/885-905	885-900/876-896	635
D514918-5	links	900/900	885-905/885-900	876-896/885-900	635

Weitere Infos über verkürzte Seitenwände erhalten Sie auf S. 143.

Luis



Neuer Look & optimierte Konstruktionen

Trend 2.0 überzeugt auf den ersten Blick mit eleganten Konstruktionen in starken Profilarben; wahlweise in Mattschwarz, Mattweiß und Alu-Natur.

Mindestens genauso beeindruckend wie die optische Gestaltung der neuen Duschkabinenserie ist zudem die Technik dahinter: Das integrierte Drehlager der Dreh- und Drehfalttüren gewährleistet mehr Spielraum bei der Nutzung der Wand hinter der Tür. Beispielsweise kann dort ein Heizkörper, Handtuchhalter oder auch ein Deko-Objekt platziert werden. Außerdem kann die elegante Duschtür dank des Drehlagers ein Stück weiter geöffnet werden.

Darüber hinaus weist der knopfförmige Griff „Rändel“ der neuen Schulte-Serie eine beinahe vollflächige Rändelung auf, welche seine Haptik optimiert. In Kombination mit der glänzenden Front und Vorderkante des Rändelgriffs wird eine harmonische Optik erzeugt.



Drehfalttür inklusive Seitenwand



Griff „Rändel“ (25)

SONDERMAßE



Weitere technische Details finden Sie ab S. 139

Artikelnummer	Anschlag	Breite in mm	Höhe in mm
Drehfalttür in Nische, Sondermaß			
D514799-3	rechts	650-1200	1650-2000
D514799-5	links	650-1200	1650-2000

SONDERMAßE

SONDERMAßE

Weitere technische Details finden Sie ab S. 139

Artikelnummer	Anschlag	Breite in mm	Höhe in mm
Drehfalttür inklusive Seitenwand, Sondermaß			
D514899-3	rechts	250-1200/650-1200	500-2000/1650-2000
D514899-5	links	650-1200/250-1200	1650-2000/500-2000

Artikelnummer	Anschlag	Breite in mm	Höhe in mm
Drehfalttür inklusive verkürzter Seitenwand, Sondermaß			
D516599-3	rechts	250-1200/650-1200	500-2000/1650-2000
D516599-5	links	650-1200/250-1200	1650-2000/500-2000

Optional: Softclose-Funktion



Schiebetür ohne unteres Profil, 2-teilig, Anschlag rechts

Kristall/Trend Schiebetür ohne unteres Profil, 2-teilig

- Tür: 8 mm starkes Sicherheitsglas (ESG); Nebenteil: 6 mm starkes Sicherheitsglas (ESG)
- Praktische Platzersparnis: Einfach das bewegliche Element hinter das feststehende schieben
- Optionales Sondermaß: Kombination mit einer gleichhohen oder verkürzten Seitenwand neben der Badewanne



Schiebetür, 2-teilig

OPTIONAL

OPTIONAL EBENERDIGE MONTAGE

Artikelnummer	Duschwannengröße in mm	Duschwanneneinbaumaß in mm	Höhe in mm	Einstiegsbreite in mm
Schiebetür ohne unteres Profil, 2-teilig*				
D505810	1200	1170-1210	2000	470
D505812	1400	1370-1410	2000	570
Seitenwand für Schiebetür ohne unteres Profil				
D5015504	800	785-805	2000	
D5015506	900	885-905	2000	
Schiebetür ohne unteres Profil mit Softclose-Funktion, 2-teilig*				
D5058510	1200	1170-1210	2000	470
D5058512	1400	1370-1410	2000	570
Seitenwand für Schiebetür ohne unteres Profil mit Softclose-Funktion				
D501804	800	785-805	2000	
D501806	900	885-905	2000	

*In Kombination mit einer gleichhohen Seitenwand vergrößert sich das Duschwanneneinbaumaß der Tür gemäß Montageanleitung.



Schiebetür, 2-teilig, Anschlag links

Kristall/Trend Schiebetür, 2-teilig

- 6 mm starkes Sicherheitsglas (ESG)
- Optional: Kombination mit einer gleichhohen Seitenwand
- Optional im Sondermaß: Kombination mit einer verkürzten Seitenwand neben der Badewanne
- Einfache Reinigung dank abklappbarer Elemente



Schiebetür, 2-teilig mit Seitenwand

OPTIONAL

max. 15 cm

U-Kabine

Artikelnummer	Duschwannengröße in mm	Duschwanneneinbaumaß in mm	Höhe in mm	Einstiegsbreite in mm
Schiebetür, 2-teilig*				
D505010	1200	1170-1210	1850	470
D505012	1400	1370-1410	1850	570
Seitenwand für Schiebetür				
D501504	800	785-805	1850	
D501506	900	885-905	1850	

*In Kombination mit einer gleichhohen Seitenwand vergrößert sich das Duschwanneneinbaumaß der Tür gemäß Montageanleitung. Weitere Infos über verkürzte Seitenwände erhalten Sie auf S. 143.



Schiebetür in Nische, 3-teilig

Kristall/Trend Schiebetür, 3-teilig

- 3 mm starkes Sicherheitsglas (ESG)
- Drei, in beide Richtungen schiebbare, Elemente
- Optional: Kombination mit einer gleichhohen oder verkürzten Seitenwand
- Einfache Reinigung dank abklappbarer Elemente



Schiebetür, 3-teilig in Nische

OPTIONAL

max. 15 cm

Artikelnummer	Duschwannengröße in mm	Duschwanneneinbaumaß in mm	Höhe in mm	Einstiegsbreite in mm
Schiebetür, 3-teilig*				
D105002	750	705-755	1850	380
D105004	800	755-805	1850	400
D105006	900	855-905	1850	470
D105008	1000	955-1005	1850	540
Seitenwand				
D305002	750	735-755	1850	
D305004	800	785-805	1850	
D305006	900	885-905	1850	
Verkürzte Seitenwand				
D405002	750	735-755	1600	
D405004	800	785-805	1600	
D405006	900	885-905	1600	

*In Kombination mit einer gleichhohen Seitenwand vergrößert sich das Duschwanneneinbaumaß der Tür gemäß Montageanleitung.



Drehtür an Nebenteil, Anschlag rechts

Kristall/Trend Drehtür an Nebenteil

- 5 mm starkes Sicherheitsglas (ESG)
- Ausziehbare Profile (120 mm) ermöglichen Nutzung in unterschiedlichen Nischen



Drehtür an Nebenteil

Artikelnummer	Duschwannengröße in mm	Duschwanneneinbaumaß in mm	Höhe in mm	Einstiegsbreite in mm
Drehtür an Nebenteil*				
D010103	variabel	690-810	1850	380-500
D010105	variabel	790-910	1850	450-570
D010107	variabel	890-1010	1850	500-620
Seitenwand				
D501504	800	785-805	1850	
D501506	900	885-905	1850	

*In Kombination mit einer gleichhohen Seitenwand vergrößert sich das Duschwanneneinbaumaß der Tür gemäß Montageanleitung.

SONDERMABE

Weitere technische Details finden Sie ab S. 139

Artikelnummer	Breite in mm	Höhe in mm
Schiebetür ohne unteres Profil, 2-teilig, Sondermaß		
D505899	1200-1600	1650-2000
Seitenwand für Schiebetür ohne unteres Profil, Sondermaß		
D501599	250-1400	500-2000
Schiebetür ohne unteres Profil mit Softclose-Funktion, 2-teilig, Sondermaß		
D5058599	1200-1600	1650-2000
Seitenwand für Schiebetür ohne unteres Profil mit Softclose-Funktion, Sondermaß		
D501899	250-1400	500-2000

Weitere Infos über verkürzte Seitenwände erhalten Sie auf S. 143.

SONDERMABE

Artikelnummer	Breite in mm	Höhe in mm
Schiebetür, 2-teilig, Sondermaß		
D505099	1200-1600	1650-2000
Seitenwand für Schiebetür, Sondermaß		
D501599	250-1400	500-2000

SONDERMABE

Weitere technische Details finden Sie ab S. 139

Artikelnummer	Breite in mm	Höhe in mm
Schiebetür, 3-teilig, Sondermaß		
D105099	650-1400	1650-2000
Seitenwand, Sondermaß		
D305099	250-1200	500-2000

Zubehör Kristall/Trend Schiebetür mit Seitenwand

D6010/...	Handtuchhalter
D7010/...	Satz Versteifungswinkel für Schiebetür mit zwei Seitenwänden
D8010/...	Stapelprofile für Schiebetür zur Erweiterung des Elementmaßes um 17 mm
D8020/...	Stapelprofile für Seitenwand zur Erweiterung des Elementmaßes um 15 mm

SONDERMABE

Artikelnummer	Breite in mm	Höhe in mm
Seitenwand, Sondermaß		
D501599	250-1400	500-2000



EckEinstieg II ohne unteres Profil

Kristall/Trend EckEinstieg II ohne unteres Profil

- Türen: 8 mm starkes Sicherheitsglas (ESG); Nebenteile: 6 mm starkes Sicherheitsglas (ESG)

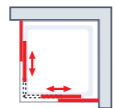

EckEinstieg mit Schiebetüren

OPTIONAL U-Kabine

Artikelnummer	Duschwannengröße in mm	Duschwanneneinbaumaß in mm	Höhe in mm	Einstiegsbreite in mm
EckEinstieg II ohne unteres Profil, 4-teilig				
D508804	800/800	785-805/785-805	2000	440
D508806	900/900	885-905/885-905	2000	510
D508808	1000/1000	985-1005/985-1005	2000	580
EckEinstieg II, asymmetrisch ohne unteres Profil, 4-teilig				
D508812	750/900	735-755/885-905	2000	460
D508816	900/750	885-905/735-755	2000	460
D508815	800/900	785-805/885-905	2000	475
D508817	900/800	885-905/785-805	2000	475
D508831	800/1000	785-805/985-1005	2000	515
D508830	1000/800	985-1005/785-805	2000	515
D508821	900/1000	885-905/985-1005	2000	545
D508820	1000/900	985-1005/885-905	2000	545
D508825	900/1200	885-905/1185-1205	2000	625
D508824	1200/900	1185-1205/885-905	2000	625
EckEinstieg II als U-Kabine ohne unteres Profil, 4-teilig				
D5088144	800/800/800	785-805/800/785-805	2000	440
D5088186	900/900/900	885-905/900/885-905	2000	510

SONDERMAßE Weitere technische Details finden Sie ab S. 139

Artikelnummer	Breite in mm	Höhe in mm
EckEinstieg II ohne unteres Profil, 4-teilig, Sondermaß		
D508899	750-1200	1650-2000
EckEinstieg II als U-Kabine ohne unteres Profil, 4-teilig, Sondermaß		
D5088199	EckEinstieg: 750-1200 Seitenwand: 250-1400	EckEinstieg: 1650-2000 Seitenwand: 1500-2000



EckEinstieg II

Kristall/Trend EckEinstieg II

- 6 mm starkes Sicherheitsglas (ESG)
- Einfache Reinigung dank abklappbarer Elemente



EckEinstieg mit Schiebetüren

OPTIONAL U-Kabine

Artikelnummer	Duschwannengröße in mm	Duschwanneneinbaumaß in mm	Höhe in mm	Einstiegsbreite in mm
EckEinstieg II, 4-teilig				
D508004	800/800	785-805/785-805	1850	380
D508006	900/900	885-905/885-905	1850	450
D508008	1000/1000	985-1005/985-1005	1850	520
EckEinstieg II, asymmetrisch, 4-teilig				
D508012	750/900	735-755/885-905	1850	400
D508016	900/750	885-905/735-755	1850	400
D508015	800/900	785-805/885-905	1850	415
D508017	900/800	885-905/785-805	1850	415
D508031	800/1000	785-805/985-1005	1850	455
D508030	1000/800	985-1005/785-805	1850	455
D508021	900/1000	885-905/985-1005	1850	485
D508020	1000/900	985-1005/885-905	1850	485
D508025	900/1200	885-905/1185-1205	1850	565
D508024	1200/900	1185-1205/885-905	1850	565
EckEinstieg II als U-Kabine, 4-teilig				
D5080144	800/800/800	785-805/800/785-805	1850	380
D5080186	900/900/900	885-905/900/885-905	1850	450

SONDERMAßE Weitere technische Details finden Sie ab S. 139

Artikelnummer	Breite in mm	Höhe in mm
EckEinstieg II, 4-teilig, Sondermaß		
D508099	750-1200	1650-2000
EckEinstieg II als U-Kabine, 4-teilig, Sondermaß		
D5080199	EckEinstieg: 750-1200 Seitenwand: 250-1400	EckEinstieg: 1650-2000 Seitenwand: 1500-2000



EckEinstieg, 6-teilig

Kristall/Trend EckEinstieg, 6-teilig

- 3 mm starkes Sicherheitsglas (ESG)
- Optional: Kombination mit einer gleichhohen oder verkürzten Seitenwand
- Einfache Reinigung dank abklappbarer Elemente

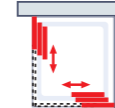

EckEinstieg, 3-teilig

OPTIONAL U-Kabine

Artikelnummer	Duschwannengröße in mm	Duschwanneneinbaumaß in mm	Höhe in mm
EckEinstieg, 6-teilig			
D196006	variabel	735-900/735-900	1850
Seitenwand			
D305002	750	735-755	1850
D305004	800	785-805	1850
D305006	900	885-905	1850
Verkürzte Seitenwand			
D405002	750	735-755	1600
D405004	800	785-805	1600
D405006	900	885-905	1600

Weitere Infos über verkürzte Seitenwände erhalten Sie auf S. 143.

SONDERMAßE Weitere technische Details finden Sie ab S. 139

Artikelnummer	Breite in mm	Höhe in mm
EckEinstieg, 6-teilig, Sondermaß		
D196099	700-1400	1650-2000
Seitenwand, Sondermaß		
D305099	250-1200	500-2000
Verkürzte Seitenwand, Sondermaß		
D305099	250-1200	500-2000



Runddusche II mit Schiebetüren

Kristall/Trend Runddusche II mit Schiebetüren

- 6 mm starkes Sicherheitsglas (ESG)
- Einfache Reinigung dank abklappbarer Elemente

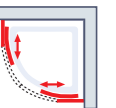

Runddusche mit Schiebetüren

OPTIONAL U-Kabine

Artikelnummer	Duschwannengröße in mm	Duschwanneneinbaumaß in mm	Höhe in mm	Einstiegsbreite in mm
Runddusche II, Radius 500 mm				
D504604	800/800	785-805/785-805	1850	324
D504606	900/900	885-905/885-905	1850	450
D504608	1000/1000	985-1005/985-1005	1850	450
Runddusche II, Radius 550 mm				
D505504	800/800	785-805/785-805	1850	350
D505506	900/900	885-905/885-905	1850	500
D505508	1000/1000	985-1005/985-1005	1850	500
Runddusche II, asymmetrisch, Radius 550 mm				
D505517	800/900	785-805/885-905	1850	420
D505515	900/800	885-905/785-805	1850	420
D505521	900/1000	985-1005/885-905	1850	500
D505520	1000/900	885-905/985-1005	1850	500
Runddusche II als U-Kabine, Radius 550 mm				
D5055144	800/800/800	785-805/800/785-805	1850	350
D5055186	900/900/900	885-905/900/885-905	1850	500

SONDERMAßE Weitere technische Details finden Sie ab S. 139

Artikelnummer	Breite in mm	Höhe in mm
Runddusche II, Radius 500 mm, Sondermaß		
D504699	800-1200	1850/2000
Runddusche II, Radius 550 mm, Sondermaß		
D505599	800-1200	1850/2000
Seitenwand Runddusche, Sondermaß		
D501599	250-1400	500-2000
Runddusche II als U-Kabine, Radius 550 mm, Sondermaß		
D5055199	800-1200	1850/2000

Alexa Style 2.0

Die Aktuelle mit Stil

Die Serie Alexa Style 2.0 zeichnet sich durch ihre teilgerahmten, 5 oder 6 mm starken Sicherheitsgläser aus. Neben klaren Elementen haben Sie zudem die Wahl zwischen vielen harmonischen, sandgestrahlten Dekoren.

Die Teilrahmung aus hochwertigen Aluminiumprofilen kann außerdem in Alpinweiß, Alu-Natur oder Chromoptik gewählt werden und der integrierte Heb-Senk-Mechanismus gewährleistet ein sicheres Bewegen der Tür.



Weitere Infos zu unseren Glassiegeln finden sie auf den Seiten 144 & 145.

Eigenschaften:

- Sondereditionen mit verschiedenen Dekoren
- Teilgerahmte Profilloptik mit 5 oder 6 mm starkem Sicherheitsglas (ESG)
- Standardhöhe*: 1920 mm; (Ausnahme: Schiebetür; im Sondermaß 2000 mm möglich)
- Inklusive verdecktem Heb-Senk-Mechanismus: erhöhte Dichtigkeit & zuverlässiges Schließverhalten
- Wählbare Profilarben*: Alu-Natur (01), Alpinweiß (04), Chromoptik (41), Mattschwarz (68)
- Wählbare Glasarten/Dekore*: Terrazzo Chrom (29), Depoli Light (31), Softcube (34), Klar hell (50), Bella (Chinchilla-Struktur) (54), Liane (97), Dezent (100), Frame (130), Atelier 1 (166), Nebel (171), Liane quer (197)
- Sämtliche Zubehörteile werden unabhängig der gewählten Profilarbe in Chromoptik geliefert. Eine Ausnahme stellen Artikel mit der Profilarbe Mattschwarz dar: Deren Zubehörteile werden ebenfalls in Mattschwarz geliefert.
- Ausgewählte Modelle sind im Sondermaß mit Schräge, Bodenschräge sowie Ausschnitt erhältlich; weitere Informationen finden Sie auf Seite 139.





Alexa Style 2.0 Walk In, 6 mm

- 6 mm starkes Sicherheitsglas (ESG)
- Höhe: 1900 mm mit Stabilisationsbügel: 1935 mm
- Bei mattschwarzen Profilen: einfache Clip-Montage der Glaswand ans Profil

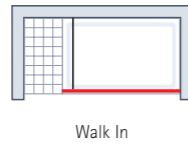

Walk In

OPTIONAL

Artikelnummer	Duschwannengröße in mm	Elementmaß in mm
Walk In, 6 mm		
D320091	900	882-900
D3200100	1000	982-1000
D3200120	1200	1182-1200
NEU Walk In mit Clipmontage, 6 mm, Profilarbe: Mattschwarz		
D369206	900	867-900
D369208	1000	967-1000
D369210	1200	1167-1200
D369212	1400	1367-1400
Walk In inklusive Deckenstrebe, 6 mm		
D3202091	900	882-900
D3202100	1000	982-1000
D3202120	1200	1182-1200



Alexa Style 2.0 Walk In inklusive beweglichem Element, 6 mm

- 6 mm starkes Sicherheitsglas (ESG)
- Höhe: 1900 mm mit Stabilisationsbügel: 1935 mm

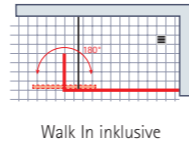

Walk In inklusive beweglichem Element

OPTIONAL

Artikelnummer	Duschwannen-größe in mm	Elementmaß in mm	Breite bewegl. Element in mm
Walk In inklusive beweglichem Element, 6 mm			
D3203083	800	800-818	300
D3203093	900	900-918	300
D3203103	1000	1000-1018	300
D3203123	1200	1200-1218	300



Alexa Style 2.0 Walk In, 5 mm

- 5 mm starkes Sicherheitsglas (ESG)
- Höhe: 1900 mm mit Stabilisationsbügel: 1934 mm

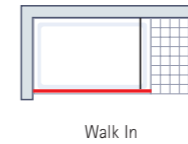

Walk In

OPTIONAL

Artikelnummer	Duschwannengröße in mm	Elementmaß in mm
Walk In, 5 mm		
D329106	900	880-898
D329108	1000	980-998
Walk In inklusive Deckenstrebe, 5 mm		
D3298090	900	880-898
D3298100	1000	980-998



Alexa Style 2.0 Walk In inklusive beweglichem Element, 5 mm

- 5 mm starkes Sicherheitsglas (ESG)
- Höhe: 1900 mm mit Stabilisationsbügel: 1934 mm

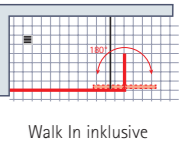

Walk In inklusive beweglichem Element

OPTIONAL

Artikelnummer	Duschwannen-größe in mm	Elementmaß in mm	Breite bewegl. Element in mm
Walk In inklusive beweglichem Element, 5 mm			
D329304	800	800-818	300
D329306	900	900-918	300
D329308	1000	1000-1018	300

SONDERMABE

Weitere technische Details finden Sie ab S. 139

Artikelnummer	Breite in mm	Höhe in mm
Walk In, 6 mm, Sondermaß		
D3200199	500-1400	1650-1900
NEU Walk In mit Clipmontage, 6 mm, Sondermaß		
D369299	900-1400	2000
Walk In inklusive Deckenstrebe, 6 mm, Sondermaß		
D3202199	500-1400	1650-1900

Schrägen und Ausschnitte im Sondermaß möglich

SONDERMABE

SONDERMABE

Weitere technische Details finden Sie ab S. 139

Artikelnummer	Breite in mm	Höhe in mm
Walk In inklusive beweglichem Element, 6 mm, Sondermaß		
D3203199	500-1400	1650-1900

Schrägen und Ausschnitte im Sondermaß möglich

Artikelnummer	Breite in mm	Höhe in mm
Walk In, 5 mm, Sondermaß		
D329199	500-1000	1650-1900
Walk In inklusive Deckenstrebe, 5 mm, Sondermaß		
D3298199	500-1000	1650-1900

Schrägen und Ausschnitte im Sondermaß möglich

SONDERMABE

Artikelnummer	Breite in mm	Höhe in mm
Walk In inklusive beweglichem Element, 5 mm, Sondermaß		
D329399	500-1200	1650-1900

Schrägen und Ausschnitte im Sondermaß möglich



Schiebetür in Nische, Anschlag links

Alexa Style 2.0 Schiebetür in Nische

- 6 mm starkes Sicherheitsglas (ESG)
- Höhe: 2000 mm
- Bitte geben Sie uns generell die Montageseite des Festelements, der Tür sowie der Seitenwand an. Standardmäßig wird die Seitenwand im rechten Winkel gegenüber der Schiebetür montiert.



Schiebetür in Nische



Artikelnummer	Duschwannengröße in mm	Duschwanneneinbaumaß in mm	Elementmaß in mm	Einstiegsbreite in mm
Schiebetür in Nische				
D3270120	1200	1185-1205	1185-1205	492
D3270140	1400	1385-1405	1385-1405	592

SONDERMABE



Weitere technische Details finden Sie ab S. 139

Artikelnummer	Breite in mm	Höhe in mm
Schiebetür in Nische, Sondermaß		
D327099	1200-2000	1650-2000



Schiebetür inklusive Seitenwand, Anschlag rechts

Alexa Style 2.0 Schiebetür inklusive Seitenwand

- 6 mm starkes Sicherheitsglas (ESG)
- Höhe: 2000 mm
- Bitte geben Sie uns generell die Montageseite des Festelements, der Tür sowie der Seitenwand an. Standardmäßig wird die Seitenwand im rechten Winkel gegenüber der Schiebetür montiert.



Schiebetür inklusive Seitenwand



Artikelnummer	Duschwannengröße in mm	Duschwanneneinbaumaß in mm	Elementmaß in mm	Einstiegsbreite in mm
Schiebetür inklusive Seitenwand				
D3271280	1200/800	1185-1203/785-803	1173-1191/773-791	492
D3271290	1200/900	1185-1203/885-903	1173-1191/873-891	492

SONDERMABE



Drehtür in Nische, Anschlag rechts

Alexa Style 2.0 Drehtür in Nische

- 5 mm starkes Sicherheitsglas (ESG)
- Höhe: 1920 mm
- Öffnet nach außen



Drehtür in Nische

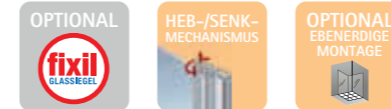

Artikelnummer	Duschwannengröße in mm	Duschwanneneinbaumaß in mm	Elementmaß in mm	Einstiegsbreite in mm
Drehtür in Nische				
D321004	800	778-804	778-804	695
D321006	900	878-904	878-904	795

Bitte geben Sie uns generell den Anschlag der Tür an.

SONDERMABE



Weitere technische Details finden Sie ab S. 139

Artikelnummer	Breite in mm	Höhe in mm
Drehtür in Nische, Sondermaß		
D321099	500-1000	1650-1920

Schrägen und Ausschnitte im Sondermaß möglich



Drehtür inklusive Seitenwand, Anschlag links

Alexa Style 2.0 Drehtür inklusive Seitenwand

- 5 mm starkes Sicherheitsglas (ESG)
- Höhe: 1920 mm; verkürzte Seitenwand: 1670 mm mit Stabilisationsbügel: 1954 mm
- Öffnet nach außen

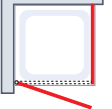

Drehtür inklusive Seitenwand

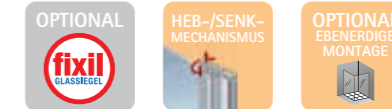

Artikelnummer	Duschwannengröße in mm	Duschwanneneinbaumaß in mm	Elementmaß in mm	Einstiegsbreite in mm
Drehtür inklusive Seitenwand				
D321504	800/800	785-803/787-805	765-783/767-785	695
D321506	900/900	885-903/887-905	865-883/867-885	795
D321515	800/900	785-803/887-905	765-783/867-885	695
D321517	900/800	885-903/787-805	865-883/767-785	795
Drehtür inklusive verkürzter Seitenwand				
D321713	800/750	776-809/737-755	776-809/717-735	695
D321716	900/750	876-909/737-755	876-909/717-735	795

Bitte geben Sie uns generell die Montageseite des Festelements und der Seitenwand an. Weitere Infos über verkürzte Seitenwände erhalten Sie auf S. 143. Bei Varianten mit Glasdekor und mehreren Glaselementen besteht ein Versatz des Dekors von bis zu 6 mm.

SONDERMABE

Artikelnummer	Breite in mm	Höhe in mm
Drehtür inklusive Seitenwand, Sondermaß		
D321599	Drehtür: 500-1000 Seitenwand: 250-1200	1650-1920
Drehtür inklusive verkürzter Seitenwand, Sondermaß		
D321799	Drehtür: 500-1000 Seitenwand: 250-1200	Drehtür: 1650-1920 Seitenwand: 500-1770



Alexa Style 2.0 Drehtür in Nische

- 5 mm starkes Sicherheitsglas (ESG)
- Optionale Dekore: Terrazzo Chrom (29), Depoli Light (31), Softcube (34), Liane (97), Dezent (100), Atelier 1 (166), Nebel (171, Sondermaß)
- Optionale Griffe: „Knopf“ (24), „Softcube“ (32) (produktabhängig)



Drehtür in Nische

OPTIONAL **fixil** GLASSIGEL

HEB-/SENK-MECHANISMUS

OPTIONAL EBENERDIGE MONTAGE

Artikelnummer	Duschwannengröße in mm	Duschwanneneinbaumaß in mm	Elementmaß in mm	Einstiegsbreite in mm
Drehtür in Nische				
D321004	800	778-804	778-804	695
D321006	900	878-904	878-904	795

Bitte geben Sie uns generell den Anschlag der Tür an.

SONDERMAßE



Weitere technische Details finden Sie ab S. 139

Artikelnummer	Breite in mm	Höhe in mm
Drehtür in Nische, Sondermaß		
D321099	500-1000	1650-1920



Alexa Style 2.0 Drehtür inklusive Seitenwand

- 5 mm starkes Sicherheitsglas (ESG)
- Optionale Dekore: Terrazzo Chrom (29), Depoli Light (31), Softcube (34), Liane (97), Dezent (100), Nebel (171, Sondermaß)
- Optionale Griffe: „Knopf“ (24), „Softcube“ (32) (produktabhängig)

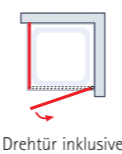

Drehtür inklusive Seitenwand

OPTIONAL **fixil** GLASSIGEL

HEB-/SENK-MECHANISMUS

OPTIONAL EBENERDIGE MONTAGE

Artikelnummer	Duschwannengröße in mm	Duschwanneneinbaumaß in mm	Elementmaß in mm	Einstiegsbreite in mm
Drehtür inklusive Seitenwand				
D321504	800/800	785-803/787-805	765-783/767-785	695
D321506	900/900	885-903/887-905	865-883/867-885	795
D321515	800/900	785-803/887-905	765-783/867-885	695
D321517	900/800	885-903/787-805	865-883/767-785	795

Bei Varianten mit Glasdekor und mehreren Glaselementen besteht ein Versatz des Dekors von bis zu 6 mm.

SONDERMAßE

Artikelnummer	Breite in mm	Höhe in mm
Drehtür inklusive Seitenwand, Sondermaß		
D321599	Drehtür: 500-1000 Seitenwand: 250-1200	1650-1920



Sicherheitsglas, Dekor „Terrazzo Chrom“ (29)



Sicherheitsglas, Dekor „Depoli Light“ (31)



Sicherheitsglas, Dekor „Softcube“ (34)



Sicherheitsglas, Klar hell (50)



Sicherheitsglas, Dekor „Liane“ (97)



Sicherheitsglas, Dekor „Dezent“ (100)



Sicherheitsglas, Dekor „Atelier 1“ (166)



Sicherheitsglas, Dekor „Nebel“ (171)

Alexa Style 2.0 Dekorauswahl

Entscheiden Sie sich für eine Duschkabine der Serie Alexa Style 2.0 und erhalten Sie die Wahl zwischen neun unterschiedlichen, sandgestrahlten Dekoren. Der Dekor befindet sich auf der Außenseite der Duschatrennung und verleiht Ihrem Bad einen exklusiven Eyecatcher.



Drehtür an Nebenteil, Anschlag rechts

Alexa Style 2.0 Drehtür an Nebenteil

- 5 mm starkes Sicherheitsglas (ESG)
- Höhe: 1920 mm mit Stabilisationsbügel: 1954 mm
- Öffnet nach außen



Drehtür an Nebenteil in Nische



Drehtür mit Nebenteil, Anschlag rechts

Alexa Style 2.0 Drehtür mit Nebenteil

- 5 mm starkes Sicherheitsglas (ESG)
- Höhe: 1920 mm mit Stabilisationsbügel: 1934 mm
- Öffnet nach außen

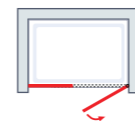

Drehtür mit Nebenteil in Nische

OPTIONAL **fixil** GLASSÜGEL

HEB-/SENK-MECHANISMUS

OPTIONAL EBENERDIGE MONTAGE

Artikelnummer	Duschwannengröße in mm	Duschwanneneinbaumaß in mm	Elementmaß in mm	Einstiegsbreite in mm
Drehtür an Nebenteil in Nische				
D320108	1000	978-1004	978-1004	695
D320110	1200	1178-1204	1178-1204	795
D320112	1400	1378-1404	1378-1404	795

Bitte geben Sie uns generell den Anschlag der Tür an. Bei Varianten mit Glasdekor und mehreren Glaselementen besteht ein Versatz des Dekors von bis zu 6 mm.

OPTIONAL **fixil** GLASSÜGEL

HEB-/SENK-MECHANISMUS

OPTIONAL EBENERDIGE MONTAGE

Artikelnummer	Duschwannengröße in mm	Duschwanneneinbaumaß in mm	Elementmaß in mm	Einstiegsbreite in mm
Drehtür mit Nebenteil in Nische				
D321208	1000	970-1006	970-1006	695
D321210	1200	1170-1206	1170-1206	695
D321212	1400	1370-1406	1370-1406	695

Bitte geben Sie uns generell den Anschlag der Tür an. Bei Varianten mit Glasdekor und mehreren Glaselementen besteht ein Versatz des Dekors von bis zu 6 mm.



Black Style

SONDERMAßE

Weitere technische Details finden Sie ab S. 139

SONDERMAßE

Artikelnummer	Breite in mm	Höhe in mm
Drehtür an Nebenteil in Nische, Sondermaß		
D320199	Drehtür: 750-1800 Nebenteil: 250-1000	1650-1920

Schrägen und Ausschnitte im Sondermaß möglich

Artikelnummer	Breite in mm	Höhe in mm
Drehtür mit Nebenteil in Nische, Sondermaß		
D321299	Drehtür: 750-1800 Nebenteil: 250-1000	1650-1920

Schrägen und Ausschnitte im Sondermaß möglich

Entdecken Sie auch unsere exklusive Editione „Black Style“ der Serie Alexa Style 2.0 und verschönern Sie Ihr Bad mit einer schwarzen Duschtrennung im matten Design. Die Editionen beinhalten sowohl Duschkabinen mit verschiedenen Duschtüren als auch Walk In Lösungen und Badewannenaufsätze für den praktischen Duschbereich in der Badewanne.

Möchten Sie mehr über unser ExpressPlus-Sortiment erfahren? Dann informieren Sie sich auf www.schulte.de/expressplus oder in unserem exklusiven Produktkatalog.





Pendeltür in Nische

Alexa Style 2.0 Pendeltür in Nische

- 5 mm starkes Sicherheitsglas (ESG)
- Höhe: 1920 mm
- Öffnet nach innen und außen

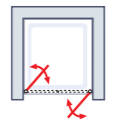

Pendeltür in Nische



Pendeltür inklusive Seitenwand

Alexa Style 2.0 Pendeltür inklusive Seitenwand

- 5 mm starkes Sicherheitsglas (ESG)
- Höhe: 1920 mm; verkürzte Seitenwand: 1670 mm mit Stabilisationsbügel: 1954 mm
- Öffnet nach innen und außen



Pendeltür inklusive Seitenwand

OPTIONAL **fixil** GLASSREGEL

HEB-/SENK-MECHANISMUS

OPTIONAL EBENERDIGE MONTAGE

Artikelnummer	Duschwannengröße in mm	Duschwanneneinbaumaß in mm	Elementmaß in mm	Einstiegsbreite in mm
Pendeltür in Nische				
D322004	800	770-806	770-806	664
D322006	900	870-906	870-906	764

Bei Varianten mit Glasdekor und mehreren Glaselementen besteht ein Versatz des Dekors von bis zu 6 mm.

OPTIONAL **fixil** GLASSREGEL

HEB-/SENK-MECHANISMUS

OPTIONAL EBENERDIGE MONTAGE

U-Kabine

Artikelnummer	Duschwannengröße in mm	Duschwanneneinbaumaß in mm	Elementmaß in mm	Einstiegsbreite in mm
Pendeltür inklusive Seitenwand				
D322504	800/800	787-805/787-805	767-785/767-785	664
D322506	900/900	887-905/887-905	867-885/867-885	764
D322515	800/900	787-805/887-905	767-785/867-885	664
D322517	900/800	887-905/787-805	867-885/767-785	764
Pendeltür inklusive verkürzter Seitenwand				
D322713	800/750	770-806/737-755	770-806/717-735	664
D322716	900/750	870-906/737-755	870-906/717-735	764
Pendeltür als U-Kabine				
D3220144	800/800/800	787-805/800/787-805	767-785/764/767-785	664
D3220186	900/900/900	887-905/900/887-905	867-885/864/867-885	764

Bitte geben Sie uns generell die Montage der Seitenwand an. Weitere Infos über verkürzte Seitenwände erhalten Sie auf S. 143. Bei Varianten mit Glasdekor und mehreren Glaselementen besteht ein Versatz des Dekors von bis zu 6 mm.



Drehfalttür in Nische, Anschlag links

Alexa Style 2.0 Drehfalttür in Nische

- 5 mm starkes Sicherheitsglas (ESG)
- Höhe: 1920 mm
- Öffnet nach innen und außen

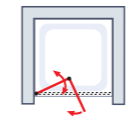

Drehfalttür in Nische

OPTIONAL **fixil** GLASSREGEL

OPTIONAL EBENERDIGE MONTAGE

Artikelnummer	Duschwannengröße in mm	Duschwanneneinbaumaß in mm	Elementmaß in mm	Einstiegsbreite in mm
Drehfalttür in Nische				
D326804	800	783-809	783-809	702
D326806	900	883-909	883-909	802
D326808	1000	983-1009	983-1009	902



Drehfalttür als Eckeinstieg

Alexa Style 2.0 Drehfalttür als Eckeinstieg

- 5 mm starkes Sicherheitsglas (ESG)
- Höhe: 1920 mm
- Öffnet nach innen und außen

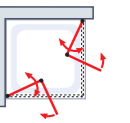

Drehfalttür als Eckeinstieg

OPTIONAL **fixil** GLASSREGEL

OPTIONAL EBENERDIGE MONTAGE

Artikelnummer	Duschwannengröße in mm	Duschwanneneinbaumaß in mm	Elementmaß in mm	Einstiegsbreite in mm
Drehfalttür als Eckeinstieg				
D326604	800/800	790-808/790-808	770-788/770-788	993
D326606	900/900	890-908/890-908	870-888/870-888	1135
D326608	1000/1000	990-1008/990-1008	970-988/970-988	1276



Drehfalttür als Eckeinstieg, eingeklappt

SONDERMAßE



Weitere technische Details finden Sie ab S. 139

Artikelnummer	Breite in mm	Höhe in mm
Pendeltür in Nische, Sondermaß		
D322099	600-1200	1650-1920

SONDERMAßE

SONDERMAßE

Weitere technische Details finden Sie ab S. 139

Artikelnummer	Breite in mm	Höhe in mm
Pendeltür inklusive Seitenwand, Sondermaß		
D322599	Pendeltür: 600-1000 Seitenwand: 250-1200	1650-1920
Pendeltür inklusive verkürzter Seitenwand, Sondermaß		
D322799	Pendeltür: 600-1000 Seitenwand: 250-1200	Pendeltür: 1650-1920 Seitenwand: 500-1920
Pendeltür als U-Kabine, Sondermaß		
D3220199	Pendeltür: 600-1000 Seitenwand: 250-1200	1650-1920

Artikelnummer	Breite in mm	Höhe in mm
Drehfalttür in Nische, Sondermaß		
D326899	560-1000	1650-1920

Schrägen und Ausschnitte im Sondermaß möglich

SONDERMAßE

Artikelnummer	Breite in mm	Höhe in mm
Drehfalttür als Eckeinstieg, Sondermaß		
D326699	560-1000	1650-1920



Alexa Style 2.0 EckEinstieg

- 5 mm starkes Sicherheitsglas (ESG)
- Höhe: 1920 mm mit Stabilisationsbügel: 1954 mm

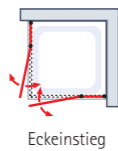

Alexa Style 2.0 Runddusche

- 5 mm starkes Sicherheitsglas (ESG)
- Höhe: 1920 mm mit Stabilisationsbügel: 1954 mm

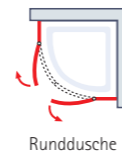

Alexa Style 2.0 Fünfeckdusche

- 5 mm starkes Sicherheitsglas (ESG)
- Höhe: 1920 mm mit Stabilisationsbügel: 1954 mm

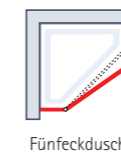

OPTIONAL **fixil** GLASSIEGEL

HEB-/SENK-MECHANISMUS

OPTIONAL EBENERDIGE MONTAGE

Artikelnummer	Duschwannengröße in mm	Duschwanneneinbaumaß in mm	Elementmaß in mm	Einstiegsbreite in mm
EckEinstieg, 4-teilig				
D326002	750/750	735-753/735-753	715-733/715-733	690
D326004	800/800	785-803/785-803	765-783/765-783	690
D326006	900/900	885-903/885-903	865-883/865-883	690
D326008	1000/1000	985-1003/985-1003	965-983/965-983	690

Artikelnummer	Duschwannengröße in mm	Duschwanneneinbaumaß in mm	Elementmaß in mm	Einstiegsbreite in mm
EckEinstieg, asymmetrisch				
D326011	750/800	735-753/785-803	715-733/765-783	690
D326013	800/750	785-803/735-753	765-783/715-733	690
D326012	750/900	735-753/885-903	715-733/865-883	690
D326016	900/750	885-903/735-753	865-883/715-733	690
D326015	800/900	785-803/885-903	765-783/865-883	690
D326017	900/800	885-903/785-803	865-883/765-783	690

Bei Varianten mit Glasdekor und mehreren Glaselementen besteht ein Versatz des Dekors von bis zu 6 mm.

SONDERMAßE Weitere technische Details finden Sie ab S. 139

Artikelnummer	Breite in mm	Höhe in mm
EckEinstieg, Sondermaß		
D326099	560-1000	1650-1920

OPTIONAL **fixil** GLASSIEGEL

HEB-/SENK-MECHANISMUS

OPTIONAL EBENERDIGE MONTAGE

Artikelnummer	Duschwannengröße in mm	Duschwanneneinbaumaß in mm	Elementmaß in mm	Einstiegsbreite in mm
Runddusche, Radius 500 mm				
D325006	900/900	885-903/885-903	865-883/865-883	690
Runddusche, Radius 550 mm				
D325504	800/800	785-803/785-803	765-783/765-783	690
D325506	900/900	885-903/885-903	865-883/865-883	690
D325515	900/800	885-903/785-803	865-883/765-783	690
D325517	800/900	785-803/885-903	765-783/865-883	690



OPTIONAL **fixil** GLASSIEGEL

OPTIONAL EBENERDIGE MONTAGE

Artikelnummer	Duschwannengröße in mm	Duschwanneneinbaumaß in mm	Elementmaß in mm	Schenkelmaße in mm	Einstiegsbreite in mm
Fünfeckdusche, 3-teilig					
D323506	900/900	886-904	866-884	450/636/450	600

Bitte geben Sie uns generell die Montageseite des Festelements und der Seitenwand an. Bei Varianten mit Glasdekor und mehreren Glaselementen besteht ein Versatz des Dekors von bis zu 6 mm.

Wichtiger Hinweis für alle Fünfeckduschen:
Für eine optimale Passform Ihrer Duschkabine empfehlen wir unsere Duschwannen ab Seite 20. Im Falle einer bestehenden Duschwanne geben Sie uns bitte deren Maße an.

SONDERMAßE Weitere technische Details finden Sie ab S. 139

Artikelnummer	Breite in mm	Höhe in mm
Fünfeckdusche, 3-teilig (bis 636 mm Türbreite), Sondermaß		
D323599	520-1200	1650-1920
Fünfeckdusche, 4-teilig (ab 637 mm Türbreite), Sondermaß		
D323799	650-1600	1650-1920

Schrägen und Ausschnitte im Sondermaß möglich

Lilija



Passende Duschwannen

Wählen Sie die Basis Ihres Duschbereichs:

Unsere hochwertigen Duschwannen aus Mineralguss oder Sanitär-Acryl bereichern Ihr Bad langfristig mit ihrer widerstandsfähigen Beschaffenheit.

All unsere Duschwannen werden inklusive eines Markenablaufs mit hoher Abflulleistung sowie passenden Füßen geliefert. Während jede Schulte-Duschwanne in der zeitlosen Farbe Alpinweiß erhältlich ist, sind die Duschwannen aus Mineralguss mit Steinstruktur zudem in drei weiteren, exklusiven Farben lieferbar.

Entdecken Sie die Vielfalt unserer unterschiedlichen Duschwannen ab S. 14.



Sunny

Die Einstiegsklasse

Die Duschkabinen der Serie Sunny überzeugen sowohl mit ihrer hohen Qualität als auch ihren niedrigen Preisen. Auf alle Artikel der Serie gewähren wir eine Garantie von 5 Jahren.

Umlaufende Aluminiumprofile erzeugen einen exklusiven Look der Artikel und gewährleisten in Verbindung mit dem umlaufenden Magnetverschluss eine zuverlässige Dichtigkeit der Duschatrennung.

5
Jahre
Produkt-
garantie

10
Jahre
Nachkauf
Garantie

OPTIONAL
fixil
GLASSIEGEL

Weitere Infos zu unseren Glassiegeln
finden sie auf den Seiten 144 & 145.

Eigenschaften:

- Gerahmte Profilloptik mit 3-5 mm starkem Sicherheitsglas (ESG)
- Standardhöhe: 1750 mm, 1800 mm oder 1900 mm
- Wählbare Profifarben*: Alu-Natur (01), Alpinweiß (04), Silberfarben (169)
- Wählbare Glasarten/Dekore*: Klar hell (50), Querstreifen (72), Dezent Light (117)
- Inklusive Stabilisationsbügel*





Drehtür in Nische, Anschlag rechts

Sunny Drehtür in Nische

- 5 mm starkes Sicherheitsglas (ESG)

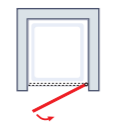

Drehtür in Nische



Artikelnummer	Duschwannengröße in mm	Duschwanneneinbaumaß in mm	Höhe in mm	Einstiegsbreite in mm
Drehtür in Nische				
D231004	800	775-805	1800	675
D231006	900	875-905	1800	775



Drehtür inklusive Seitenwand, Anschlag rechts

Sunny Drehtür inklusive Seitenwand

- 5 mm starkes Sicherheitsglas (ESG)
- Höhe: 1800/1850 mm; verkürzte Seitenwand: 1550 mm mit Stabilisationsbügel: 1850/1900 mm

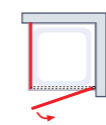

Drehtür inklusive Seitenwand



Artikelnummer	Duschwannengröße in mm	Duschwanneneinbaumaß in mm	Höhe in mm	Einstiegsbreite in mm
Drehtür inklusive Seitenwand				
D237004	800/800	790-808/790-808	1800	675
D237006	900/900	890-908/890-908	1800	775
D237015	800/900	790-808/890-908	1800	675
D237017	900/800	890-908/790-808	1800	775
Drehtür inklusive verkürzter Seitenwand				
D237213	800/750	785-805/735-755	1850/1550	675
D237216	900/750	885-905/735-755	1850/1550	775

Weitere Infos über verkürzte Seitenwände erhalten Sie auf S. 143.



Pendeltür in Nische, 2-teilig

Sunny Pendeltür in Nische, 2-teilig

- 5 mm starkes Sicherheitsglas (ESG)
- Öffnet nach innen und außen



Pendeltür in Nische



Artikelnummer	Duschwannengröße in mm	Duschwanneneinbaumaß in mm	Höhe in mm	Einstiegsbreite in mm
Pendeltür in Nische, 2-teilig				
D232002	750	725-760	1800	630
D232004	800	775-810	1800	680
D232006	900	875-910	1800	780
D232008	1000	975-1010	1800	880



Pendeltür inklusive Seitenwand, 2-teilig

Sunny Pendeltür inklusive Seitenwand, 2-teilig

- 5 mm starkes Sicherheitsglas (ESG)
- Höhe: 1800 mm; verkürzte Seitenwand: 1550 mm mit Stabilisationsbügel: 1850 mm
- Öffnet nach innen und außen

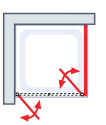

Pendeltür inklusive Seitenwand



Artikelnummer	Duschwannengröße in mm	Duschwanneneinbaumaß in mm	Höhe in mm	Einstiegsbreite in mm
Pendeltür inklusive Seitenwand, 2-teilig				
D232104	800/800	795-815/785-805	1800	675
D232106	900/900	895-915/885-905	1800	775
D232115	800/900	795-815/885-905	1800	675
D232117	900/800	895-915/785-805	1800	775
Pendeltür inklusive verkürzter Seitenwand, 2-teilig				
D232413	800/750	775-805/740-760	1800/1550	680
D232416	900/750	875-905/740-760	1800/1550	780

Weitere Infos über verkürzte Seitenwände erhalten Sie auf S. 143.

SONDERMABE



Weitere technische Details finden Sie ab S. 139

Artikelnummer	Breite in mm	Höhe in mm
Drehtür in Nische, Sondermaß		
D231099	700-1100	1650-1800

SONDERMABE

SONDERMABE



Weitere technische Details finden Sie ab S. 139

Artikelnummer	Breite in mm	Höhe in mm
Drehtür inklusive Seitenwand, Sondermaß		
D237099	Drehtür: 700-1100 Seitenwand: 250-1200	1650-1800

Artikelnummer	Breite in mm	Höhe in mm
Pendeltür in Nische, 2-teilig, Sondermaß		
D232099	700-1100	1650-1800

SONDERMABE

Artikelnummer	Breite in mm	Höhe in mm
Pendeltür inklusive Seitenwand, 2-teilig, Sondermaß		
D232199	Pendeltür: 700-1100 Seitenwand: 250-1200	1650-1800
Pendeltür inklusive verkürzter Seitenwand, 2-teilig, Sondermaß		
D232499	Pendeltür: 700-1100 Seitenwand: 250-1200	Pendeltür: 1650-1800 Seitenwand: 500-1800



Lieferung in 72 Stunden
EXPRESSPLUS

Jetzt neu!

Eckeinstieg, variabel

NEU Sunny Eckeinstieg, variabel

- 4 mm starkes Sicherheitsglas (ESG) mit Dekor „Querstreifen“ (72)
- Hochwertige Gleitrollen ermöglichen zuverlässiges Bewegen der Tür
- Einfache Reinigung dank abklappbarer Elemente

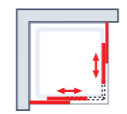

Eckeinstieg mit Schiebetüren

Artikelnummer	Duschwannengröße in mm	Duschwanneneinbaumaß in mm	Höhe in mm	Einstiegsbreite in mm
Eckeinstieg, variabel, Dekor „Querstreifen“ (72)				
D19447	750-900	750-900/750-900	1750	305-490



Lieferung in 72 Stunden
EXPRESSPLUS

Mattschwarze Profile
Für weitere Informationen scannen Sie den QR-Code und entdecken Sie unsere entsprechende Broschüre.



Eckeinstieg mit Schiebetüren, 4-teilig

Sunny Eckeinstieg mit Schiebetüren, 4-teilig

- Tür: 4 mm starkes Sicherheitsglas (ESG); Nebenteil: 4 mm starkes Sicherheitsglas (ESG)
- Hochwertige Gleitrollen ermöglichen zuverlässiges Bewegen der Tür

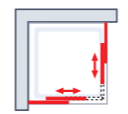

Eckeinstieg mit Schiebetüren

Artikelnummer	Duschwannengröße in mm	Duschwanneneinbaumaß in mm	Höhe in mm	Einstiegsbreite in mm
Eckeinstieg mit Schiebetüren, 4-teilig				
D19442	750-900	750-900/750-900	1800	305-490



ExpressPlus

ExpressPlus bietet eine schnelle Lieferung des umfassenden ExpressPlus-Sortiments: Innerhalb von 72 Stunden wird Ihre Bestellung direkt zu Ihnen nach Hause oder in den Baumarkt Ihrer Wahl geliefert. Gerade wenn es schnell gehen soll, bieten wir Ihnen mit ExpressPlus eine rasche Lösung, die in vielen Fällen mit vergünstigten Preisen und einem werksseitig aufgetragenen fixil-Glassiegel für die langfristig einfache Reinigung Ihrer Wunschkusche einhergeht.

Möchten Sie mehr über unser ExpressPlus-Sortiment erfahren? Dann informieren Sie sich auf www.schulte.de/expressplus oder in unserem exklusiven Produktkatalog.

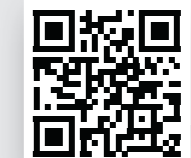

Edel in Schwarz

Sunny-Eckeinstieg als exklusiver ExpressPlus-Artikel

Der vierteilige Sunny-Eckeinstieg ist mit der Glasart „Klar hell“ und mit dem beliebten Glasdekor „Depoli Light“ erhältlich. Außerdem ist die Duschkabine mit unterschiedlichen Profilfarben (Alpinweiß, Silberfarben, Mattschwarz) verfügbar. In Kombination mit der modernen Profilfarbe Mattschwarz handelt es sich um einen exklusiven ExpressPlus-Artikel, sodass Ihre Traumduche schon innerhalb von 72 Stunden nach Bestelleingang bei Ihnen eintrifft.



Eckeinstieg mit Schiebetüren, Dekor „Depoli Light“ (31)



Lieferung in 72 Stunden
EXPRESSPLUS

Eckeingang mit Schiebetüren

Sunny Eckeingang mit Schiebetüren

- Tür: 5 mm starkes Sicherheitsglas (ESG); Nebenteil: 5 mm starkes Sicherheitsglas (ESG)
- Einfache Reinigung dank abklappbarer Elemente

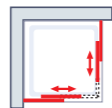

Eckeingang mit Schiebetüren

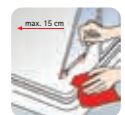

Artikelnummer	Duschwannengröße in mm	Duschwanneneinbaumaß in mm	Höhe in mm
Eckeingang mit Schiebetüren			
D395514 41 50	800/800	785-810/785-810	1900
D395518 41 50	900/900	885-910/885-910	1900



Eckeingang, 4-teilig

Sunny Eckeingang, 4-teilig

- 5 mm starkes Sicherheitsglas (ESG)
- Höhe: 1800 mm mit Stabilisationsbügel: 1850 mm
- Inklusive zwei Stabilisationsbügel

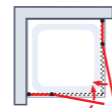

Eckeingang, 4-teilig



Artikelnummer	Duschwannengröße in mm	Duschwanneneinbaumaß in mm	Höhe in mm	Einstiegsbreite in mm
Eckeingang, 4-teilig				
D236004	800/800	785-805/785-805	1800	600
D236006	900/900	885-905/885-905	1800	600



Lieferung in 72 Stunden
EXPRESSPLUS

Runddusche mit Schiebetüren

Sunny Runddusche mit Schiebetüren

- 4 mm starkes Sicherheitsglas (ESG)
- Einfache Reinigung dank abklappbarer Elemente

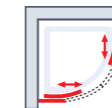

Runddusche mit Schiebetüren



Artikelnummer	Duschwannengröße in mm	Duschwanneneinbaumaß in mm	Höhe in mm	Radius
Runddusche mit Schiebetüren				
D395618	900/900	885-910/ 885-910	1900	550



Lieferung in 72 Stunden
EXPRESSPLUS

Runddusche mit Schiebetüren und Dekor „Dezent Light“

Sunny Runddusche mit Schiebetüren und Dekor „Dezent Light“

- 4 mm starkes Sicherheitsglas (ESG)
- Einfache Reinigung dank abklappbarer Elemente

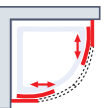

Runddusche mit Schiebetüren



Artikelnummer	Duschwannengröße in mm	Duschwanneneinbaumaß in mm	Höhe in mm	Radius
Runddusche mit Schiebetüren, Dekor „Dezent Light“ (117)				
D395618 04 117	900/900	885-910/ 885-910	1900	550



Dekor „Dezent Light“

Statten Sie Ihre Duschkabine mit unserem beliebten Dekor „Dezent Light“ aus und verleihen Sie Ihrem Bad einen eleganten Blickfang. Neben der optischen Aufwertung Ihres Bades stellt das Dekor zudem einen praktischen Sichtschutz bereit.

Weitere technische Details finden Sie ab S. 139

SONDERMAßE

Artikelnummer	Breite in mm	Höhe in mm
Eckeingang, 4-teilig, Sondermaß		
D236099	600-1000	1650-1800

Duschwannen für Rundduschen

... mit flacher oder extra-flacher Einstiegshöhe

Passend zu unseren Rundduschen finden Sie in unserem Sortiment mehrere Duschwannen, die sich als Basis eignen. Sie haben die Wahl zwischen Produkten aus Sanitär-Acryl und Mineralguss, während sie bei jenen aus Sanitär-Acryl zwischen einer flachen oder extra-flachen Einstiegshöhe wählen können. Runde Duschwannen aus Mineralguss weisen stets eine extra-flache Einstiegshöhe auf. Mehr Informationen finden Sie ab S. 22.



Duschwanne Sanitär-Acryl, flach rund

Duschwanne Sanitär-Acryl, extra-flach rund

Komfort

Die Badewannenaufsätze

Besitzen Sie eine Badewanne, sehnen sich jedoch nach einer erfrischenden Dusche? Mit unseren praktischen Badewannenaufsätzen erhalten Sie die Möglichkeit, einen zuverlässigen Spritzschutz oberhalb Ihrer Badewanne anzubringen.

Unsere Badewannenaufsätze sind mit unterschiedlich vielen Elementen, verschiedenen Glasarten und als ausgereifte Faltkonstruktionen erhältlich.

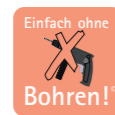

Weitere Infos zu unseren Glassiegeln finden sie auf den Seiten 144 & 145.

Eigenschaften:

- Teilgerahmte Scharnier-oder gerahmte Profiloptik
- Standardhöhe*: 1400 mm; Sondermaßhöhe*: bis 1600 mm möglich
- Wählbare Profilfarben*: Alu-Natur (01), Alpinweiß (04), Chromoptik (41), Mattschwarz (68), Edelstahloptik (90)
- Wählbare Glasarten/Dekore*: Terrazzo Chrom (29), Depoli Light (31), Softcube (34), Klar hell (50), Grau-Anthrazit (52), Bella (Chinchilla-Struktur) (54), Carré (56), Matt-Satiniert (60), Querstreifen (72), Liane (97), Dezent (100), Frame (130), Atelier 5 (162), Atelier 1 (166), Liane quer (197)
- Verschiedene Scharniere ohne Aufpreis: Eckig (12), Halbkreis (32)*

*modellabhängig



6 mm Sicherheitsglas



Badewannenaufsatz, 2-teilig, Anschlag rechts

MasterClass Badewannenaufsatz, 2-teilig

- 6 mm starkes Sicherheitsglas (ESG)
Klar hell (50), Grau-Anthrazit (52), Bella (Chinchilla-Struktur)(54), Carré (56), Matt-Satiniert (60), Dezent (100)
- **Teilerahmt mit hochwertigem Aluminiumprofil**
Alpinweiß (04), Chromoptik (41), Edelstahloptik (90)
- **Innenbündige Scharniere** mit Heb-Senk-Mechanismus
„Halbkreis“ (Standard) (32) oder „Eckig“ (12)
- Ein feststehendes, ein nach außen schwenkbares Element
- Montage optional links- oder rechtsseitig

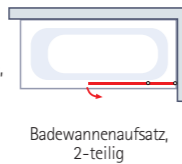

Badewannenaufsatz, 2-teilig



Artikelnummer	Breite in mm	Höhe in mm	Elementmaß in mm
MasterClass Badewannenaufsatz, 2-teilig			
D7050	1140	1400	300/840

SONDERMAßE

Weitere technische Details finden Sie ab S. 139

Artikelnummer	Breite in mm	Höhe in mm
MasterClass Badewannenaufsatz, 2-teilig, Sondermaß		
D705099	412-1200*	1000-1500

* Schrägschnitt im letzten Element möglich.

6 mm Sicherheitsglas



Badewannenaufsatz, 2-teilig, Anschlag rechts

NEU Garant 2.0 Badewannenaufsatz, 2-teilig

- 6 mm starkes Sicherheitsglas (ESG)
Klar hell (50), Grau-Anthrazit (52), Bella (Chinchilla-Struktur)(54), Carré (56), Matt-Satiniert (60), Dezent (100)
- **Teilerahmt mit hochwertigen Aluminiumprofilen**
Alu-Natur (01), Alpinweiß (04), Chromoptik (41)
- **Profil mit integriertem Heb-Senk-Mechanismus**
- Ein feststehendes, ein nach innen und außen schwenkbares Element
- Montage optional links- oder rechtsseitig

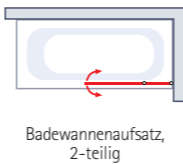

Badewannenaufsatz, 2-teilig



Artikelnummer	Anschlag des Badewannenaufsatzes	Breite in mm	Höhe in mm	Elementmaß in mm
Garant 2.0 Badewannenaufsatz, 2-teilig				
D8850-3	rechts	1000	1400	325/675
D8850-5	links	1000	1400	325/675

* Breite des zweiten Elements: max. 675 mm

6 mm Sicherheitsglas



Badewannenaufsatz, 2-teilig, Anschlag rechts

NEU Garant 2.0 Badewannenaufsatz, 2-teilig

- 6 mm starkes Sicherheitsglas (ESG)
Klar hell (50), Grau-Anthrazit (52), Bella (Chinchilla-Struktur)(54), Carré (56), Matt-Satiniert (60), Dezent (100)
- **Teilerahmt mit hochwertigem Aluminiumprofil**
Alu-Natur (01), Alpinweiß (04), Chromoptik (41)
- **Innenbündige Scharniere** mit Heb-Senk-Mechanismus
„Halbkreis“ (Standard) (32) oder „Eckig“ (12)
- Montage optional links- oder rechtsseitig

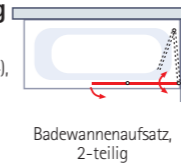

Badewannenaufsatz, 2-teilig



Artikelnummer	Anschlag des Badewannenaufsatzes	Breite in mm	Höhe in mm	Elementmaß in mm
Garant 2.0 Badewannenaufsatz, 2-teilig				
D8853-3	rechts	1140	1400	710/430
D8853-5	links	1140	1400	710/430

* Schrägschnitt im letzten Element möglich.

6 mm Sicherheitsglas



Badewannenaufsatz inkl. Seitenwand, 2-teilig, Anschlag rechts

NEU Garant 2.0 Badewannenaufsatz inklusive Seitenwand, 2-teilig

- 6 mm starkes Sicherheitsglas (ESG)
Klar hell (50), Grau-Anthrazit (52), Bella (Chinchilla-Struktur)(54), Carré (56), Matt-Satiniert (60), Dezent (100)
- **Teilerahmt mit hochwertigen Aluminiumprofilen**
Alu-Natur (01), Alpinweiß (04), Chromoptik (41)
- **Innenbündige Scharniere** mit Heb-Senk-Mechanismus
„Halbkreis“ (Standard) (32) oder „Eckig“ (12)
- Montage optional links- oder rechtsseitig
- Gesamthöhe bis 2600 mm durch ausziehbares Deckenverstrebrungsrohr (1200 mm)

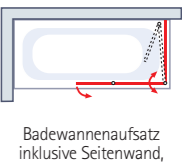

Badewannenaufsatz inklusive Seitenwand, 2-teilig



Artikelnummer	Anschlag des Badewannenaufsatzes	Breite in mm	Höhe in mm	Elementmaß in mm	Badewannentiefe in mm
Garant 2.0 Badewannenaufsatz inklusive Seitenwand, 2-teilig					
D881101-3	rechts	1170	1400	720/436	700
D881101-5	links	1170	1400	720/436	700
D881102-3	rechts	1170	1400	720/436	750
D881102-5	links	1170	1400	720/436	750

* Schrägschnitt im letzten Element möglich.

SONDERMAßE

Weitere technische Details finden Sie ab S. 139

Artikelnummer	Anschlag des Badewannenaufsatzes	Breite in mm	Höhe in mm
Garant 2.0 Badewannenaufsatz inklusive Seitenwand, 2-teilig, Sondermaß			
D881199-3	rechts	560-1200*	1000-1500
D881199-5	links	560-1200*	1000-1500



Badewannenaufsatz, 1-teilig

- 5 mm starkes Sicherheitsglas (ESG)
Terrazzo Chrom (29), Softcube (34), Klar hell (50), Grau-Anthrazit (52), Querstreifen (72), Frame (130), Atelier 5 (162), Atelier 1 (166), Liane quer (197)
- **Teilgerahmt mit hochwertigem Aluminiumprofil**
Alu-Natur (01), Alpinweiß (04), Chromoptik (41), Mattschwarz (68)
- Beidseitig schwenkbar
- Optional: inkl. Handtuchhalter
- Anschlag standardmäßig links
Optional: Anschlag rechts, Dekor sodann auf Innenseite

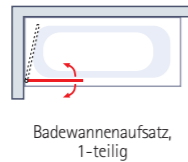

Badewannenaufsatz, 2-teilig

- 5 mm starkes Sicherheitsglas (ESG)
Depoli Light (31), Klar hell (50), Liane quer (197)
- **Teilgerahmt mit hochwertigem Aluminiumprofil**
Alu-Natur (01), Alpinweiß (04), Chromoptik (41), Mattschwarz (68)
- **Optional: Scharnier „Eckig“ oder „Oval“**
- Anschlag standardmäßig links
Optional: Anschlag rechts, Dekor sodann auf Innenseite

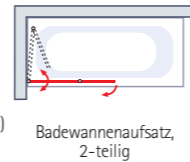

Badewannenaufsatz, 3-teilig

- 5 mm starkes Sicherheitsglas (ESG)
Depoli Light (31), Klar hell (50), Liane quer (197)
- **Teilgerahmt mit hochwertigem Aluminiumprofil**
Alu-Natur (01), Alpinweiß (04), Chromoptik (41)
- **Optional: Scharnier „Eckig“ oder „Oval“**
- Anschlag standardmäßig links
Optional: Anschlag rechts, Dekor sodann auf Innenseite

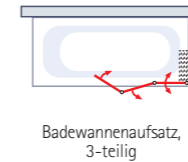

OPTIONAL **fixil** GLASSIEGEL **Einfach ohne Bohren!** **Einfach Kleben** K 600

Artikelnummer	Breite in mm	Höhe in mm	Elementmaß in mm
Badewannenaufsatz, 1-teilig			
D1650	800	1400	795-805
Badewannenaufsatz inklusive Handtuchhalter, 1-teilig			
D1670	700	1400	695-705
D1680	800	1400	795-805



SONDERMAßE

Artikelnummer	Breite in mm	Höhe in mm
Badewannenaufsatz, 1-teilig (Sicherheitsglas „Klar hell“ (50)), Sondermaß		
D165099	350-900	1000-1600

OPTIONAL **fixil** GLASSIEGEL **WAHLWEISE** **Einfach ohne Bohren!** **Einfach Kleben** K 600

Artikelnummer	Breite in mm	Höhe in mm	Elementmaß in mm
Badewannenaufsatz, 2-teilig			
D3353	1120	1400	705-725/415
Badewannenaufsatz, 2-teilig, Profifarbe: Mattschwarz			
D335322	1120	1400	705-725/415

Weitere technische Details finden Sie ab S. 139

Artikelnummer	Breite in mm	Höhe in mm
Badewannenaufsatz, 2-teilig (Sicherheitsglas „Klar hell“ (50)), Sondermaß		
D335399	350-1250	1000-1600

Schrägen und Ausschnitte im Sondermaß möglich

OPTIONAL **fixil** GLASSIEGEL **WAHLWEISE** **Einfach ohne Bohren!** **Einfach Kleben** K 600

Artikelnummer	Breite in mm	Höhe in mm	Elementmaß in mm
Badewannenaufsatz, 3-teilig			
D3354	1250	1400	490/410/350

SONDERMAßE

Artikelnummer	Breite in mm	Höhe in mm
Badewannenaufsatz, 3-teilig (Sicherheitsglas „Klar hell“ (50)), Sondermaß		
D335499	550-1250	1000-1600

Schrägen und Ausschnitte im Sondermaß möglich

Denise



Die Dekore auf einem Blick

2in1: Dekoration und Sichtschutz

Entscheiden Sie sich für einen unserer eleganten Dekore und profitieren Sie zugleich von einem praktischen Sichtschutz für Ihre neue Badewannenaufsatz!



Sicherheitsglas, Dekor „Terrazzo Chrom“ (29)



Sicherheitsglas, Dekor „Softcube“ (34)



Sicherheitsglas, „Grau-Anthrazit“ (52)



Sicherheitsglas, Dekor „Querstreifen“ (72)



Sicherheitsglas, Dekor „Frame“ (130)



Sicherheitsglas, Dekor „Atelier 5“ (162)



Sicherheitsglas, Dekor „Atelier 1“ (166)



Sicherheitsglas, Dekor „Liane quer“ (197)



D33802 inkl. Stabilisationsbügel, 2-teilig

D3380 inkl. Deckenstrebe, 2-teilig

Badewannenaufsatz inkl. Seitenwand, 2-teilig

- 5 mm starkes Sicherheitsglas (ESG)
Klar hell (50), Liane quer (197)
- **Teilgerahmt mit hochwertigen Aluminiumprofilen**
Alu-Natur (01), Alpinweiß (04), Chromoptik (41)
- **Optional: Scharnier „Eckig“ oder „Oval“**
- Wahlweise mit Stabilisationsbügel oder Deckenstrebe
- Gesamthöhe bis 2600 mm durch ausziehbares Deckenverstrebröhr (1200 mm)
- Anschlag standardmäßig links
Optional: Anschlag rechts, Dekor sodann auf Innenseite

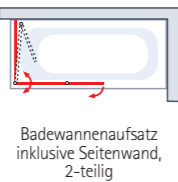

Badewannenaufsatz inklusive Seitenwand, 2-teilig

OPTIONAL **WAHLWEISE** **Einfach Kleben**

Artikelnummer	Breite in mm	Höhe in mm	Wanneneinbaumaß in mm	Badewannentiefe in mm
Badewannenaufsatz inkl. Seitenwand und Stabilisationsbügel, 2-teilig				
D33802	1146/700	1400	680-700	700
D33812	1146/750	1400	730-750	750
D33822	1146/800	1400	780-800	800

NEU Badewannenaufsatz inkl. Seitenwand u. Stabilisationsbügel, 2-teilig inkl. „Einfach Kleben“-System

D33802-EKS	1146/700	1400	665-685/731/415	700
D33812-EKS	1146/750	1400	715-735/731/415	750
D33822-EKS	1146/800	1400	765-785/731/415	800

Badewannenaufsatz inkl. Seitenwand und Deckenstrebe, 2-teilig

D3380	1146/700	1400	680-700	700
D3381	1146/750	1400	730-750	750
D3382	1146/800	1400	780-800	800

SONDERMAßE

Weitere technische Details finden Sie ab S. 139

Artikelnummer	Breite in mm	Höhe in mm
Badewannenaufsatz inkl. Seitenwand und Stabilisationsbügel, 2-teilig, „Klar hell“ (50), Sondermaß		
D3380299	Faltwand: 350-1250 Seitenwand: 250-900	1000-1600
Badewannenaufsatz inkl. Seitenwand und Deckenstrebe, 2-teilig, „Klar hell“ (50), Sondermaß		
D338099	Faltwand: 350-1250 Seitenwand: 250-900	1000-1600



Badewannenaufsatz, 2-teilig, Anschlag rechts

Badewannenaufsatz, 2-teilig

- 3 mm starkes Sicherheitsglas (ESG)
Klar hell (50), Querstreifen (72)
- **Teilgerahmt mit hochwertigen Aluminiumprofilen**
Alu-Natur (01), Alpinweiß (04)
- 360° schwenkbar und vollständig einfaltbar
- Anschlag standardmäßig links
Optional: Anschlag rechts, Dekor sodann auf Innenseite



Badewannenaufsatz, 2-teilig

OPTIONAL **Einfach ohne Bohren!** **Einfach Kleben**

Artikelnummer	Breite in mm	Höhe in mm	Elementmaß in mm
Badewannenaufsatz, 2-teilig			
D1653	1140	1400	748/392

* Schrägschnitt im letzten Element möglich



Badewannenaufsatz, 3-teilig, Anschlag links

Badewannenaufsatz, 3-teilig

- 3 mm starkes Sicherheitsglas (ESG)
Klar hell (50), Querstreifen (72)
- **Teilgerahmt mit hochwertigen Aluminiumprofilen**
Alu-Natur (01), Alpinweiß (04)
- 360° schwenkbar und vollständig einfaltbar
- Anschlag standardmäßig links
Optional: Anschlag rechts, Dekor sodann auf Innenseite



Badewannenaufsatz, 3-teilig

OPTIONAL

Artikelnummer	Breite in mm	Höhe in mm	Elementmaß in mm
Badewannenaufsatz, 3-teilig			
D1654	1245	1400	478/415/352

* Im letzten Element auch mit Schrägschnitt möglich



Auszieh- und schwenkbarer Badewannenaufsatz, 2-teilig, Anschlag links

Auszieh- und schwenkbarer Badewannenaufsatz, 2-teilig

- 3 mm starkes Sicherheitsglas (ESG)
Klar hell (50), Querstreifen (72)
- **Ca. 2 mm starkes Kunstglas Softline hell (01)**
- **Gerahmt mit hochwertigen Aluminiumprofilen**
Alu-Natur (01), Alpinweiß (04)
- Inklusive Handtuchhalter
- Beidseitig schwenkbar
- Ausziehbar: 700-1180 mm



Badewannenaufsatz, 2-teilig

OPTIONAL **KUNSTGLAS „SOFTLINE HELL“** **Einfach ohne Bohren!** **Einfach Kleben**

Artikelnummer	Breite in mm	Höhe in mm	Elementmaß in mm
Auszieh- und schwenkbarer Badewannenaufsatz, 2-teilig			
D1130	700-1180	1400	700-1180



D1130, eingeklappt

Einfach einfallen

Flexible Platzersparnis

Ist Ihre Armatur an der kurzen Wand montiert? Die Badewannenaufsatz D1130 bietet sodann die Möglichkeit, vollständig zusammengeklappt und einfach an der langen Wand Ihrer Badewanne aufgestellt zu werden.



Badewannenaufsatz, 5-teilig, Anschlag rechts



Badewannenaufsatz, 7-teilig, Anschlag rechts



Passende Seitenwände

Badewannenaufsatz, 5-teilig

- 3 mm starkes Sicherheitsglas (ESG) Querstreifen (72)
- Ca. 2 mm starkes Kunstglas Softline hell (01)
- Gerahmt mit hochwertigen Aluminiumprofilen Alu-Natur (01), Alpinweiß (04)
- Schwenkbarkeit aller Elemente um 360°
- Inklusive Handtuchhalter
- Elemente ab Werk vormontiert
- Optional: Kombination mit den Seitenwänden D4649 und D4650

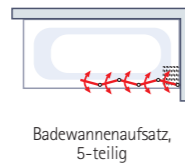

Badewannenaufsatz, 5-teilig

Badewannenaufsatz, 7-teilig

- 3 mm starkes Sicherheitsglas (ESG) Querstreifen (72)
- Ca. 2 mm starkes Kunstglas Softline hell (01)
- Gerahmt mit hochwertigen Aluminiumprofilen Alu-Natur (01), Alpinweiß (04)
- Schwenkbarkeit aller Elemente um 360°
- Inklusive Handtuchhalter
- Elemente ab Werk vormontiert
- Optional: Kombination mit den Seitenwänden D4649 und D4650

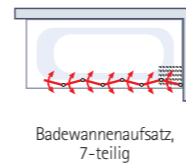

Badewannenaufsatz, 7-teilig

KUNSTGLAS „SOFTLINE HELL“ **Einfach ohne Bohren!** **Einfach Kleben**

KUNSTGLAS „SOFTLINE HELL“ **Einfach ohne Bohren!** **Einfach Kleben**

OPTIONAL **fixil GLASSREGEL** **KUNSTGLAS „SOFTLINE HELL“**

Artikelnummer	Breite in mm	Höhe in mm	Elementmaß in mm
Badewannenaufsatz, 5-teilig			
D1315	1150	1400	1x270/4x220

Artikelnummer	Breite in mm	Höhe in mm	Elementmaß in mm
Badewannenaufsatz, 7-teilig			
D1317	1590	1400	1x270/6x220

Artikelnummer	Breite in mm	Höhe in mm	Wanneneinbaumaß in mm	Badewannentiefe in mm
Seitenwände				
D4649	700	1400	670-700	700
D4650	750	1400	720-750	750



D1315 mit Seitenwand



D1317 mit Seitenwand

SONDERMABE

SONDERMABE

SONDERMABE

Weitere technische Details finden Sie ab S. 139

Artikelnummer	Breite in mm	Höhe in mm
Badewannenaufsatz, 5-teilig (Kunstglas „Softline hell“ (01)), Sondermaß		
D131599	800-1600	1000-1600

Artikelnummer	Breite in mm	Höhe in mm
Badewannenaufsatz, 7-teilig (Kunstglas „Softline hell“ (01)), Sondermaß		
D131799	1100-1600	1000-1600

Artikelnummer	Breite in mm	Höhe in mm
Seitenwände, Sondermaß		
D465099	250-900	1000-1600

Joana-Luisa



Bohren oder Kleben

Unsere innovativen Alternativen zur Bohrmontage

Einen hochwertigen Spritzschutz für die Badewanne, der keine Bohrlöcher verursacht – mit unseren zuverlässigen Klebesystemen ist dies möglich. Sie haben die Wahl zwischen zwei Alternativen, die sich hinsichtlich ihrer Technik und Trockenzeit unterscheiden.

Doch eines haben beide Artikel gemeinsam: Sie erfordern keinerlei Bohrung, halten auch Badewannenaufsätze aus Sicherheitsglas mit verhältnismäßig hohem Gewicht sicher in Ihrer Einbausituation und ermöglichen eine einfache sowie schnelle Anbringung.

Hinweis: Unser EKS ist nicht mit Produkten mit mattschwarzen Profilen kompatibel.

Einfach ohne Bohren! **Einfach Kleben**

Sie haben die Wahl:

jetzt Montagevideos ansehen

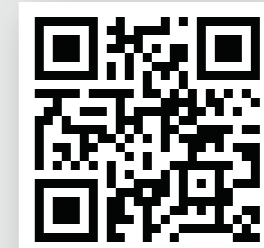

Einfach ohne Bohren



Einfach Kleben System



Badewannenaufsatz, 3-teilig, Anschlag rechts

Badewannenaufsatz, 3-teilig

- 3 mm starkes Sicherheitsglas (ESG) Klar hell (50)
- Ca. 2 mm starkes Kunstglas Softline hell (01)
- Gerahmt mit hochwertigen Aluminiumprofilen Alu-Natur (01), Alpinweiß (04)
- Schwenkbarkeit aller Elemente um 360°
- Inklusive Handtuchhalter
- Elemente ab Werk vormontiert

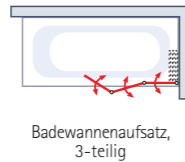

Badewannenaufsatz, 3-teilig

OPTIONAL **fixil** GLASSIEGEL

KUNSTGLAS „SOFTLINE HELL“

Einfach ohne Bohren!

Einfach Kleben K 600

Artikelnummer	Breite in mm	Höhe in mm	Elementmaß in mm
Badewannenaufsatz, 3-teilig			
D1510	1268	1400	468/400/400



Badewannenaufsatz, 3-teilig, Anschlag rechts

Badewannenaufsatz, 3-teilig

- 3 mm starkes Sicherheitsglas (ESG) Klar hell (50)
- Ca. 2 mm starkes Kunstglas Softline hell (01)
- Gerahmt mit hochwertigen Aluminiumprofilen Alu-Natur (01), Alpinweiß (04)
- Schwenkbarkeit aller Elemente um 360°
- Inklusive Handtuchhalter
- Elemente ab Werk vormontiert
- Optional: Kombination mit den Seitenwänden D4649 und D4650

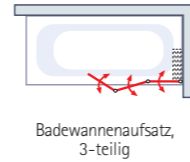

Badewannenaufsatz, 3-teilig

OPTIONAL **fixil** GLASSIEGEL

KUNSTGLAS „SOFTLINE HELL“

Einfach ohne Bohren!

Einfach Kleben K 600

Artikelnummer	Breite in mm	Höhe in mm	Elementmaß in mm
Badewannenaufsatz, 3-teilig			
D1410	1518	1400	718/400/400



Badewannenaufsatz inklusive Seitenwand, 3-teilig, Anschlag rechts

Badewannenaufsatz inkl. Seitenwand, 3-teilig

- 3 mm starkes Sicherheitsglas (ESG) Klar hell (50)
- Ca. 2 mm starkes Kunstglas Softline hell (01)
- Gerahmt mit hochwertigen Aluminiumprofilen Alu-Natur (01), Alpinweiß (04)
- Schwenkbarkeit aller Elemente um 360°
- Inklusive Handtuchhalter
- Gesamthöhe bis 2400 mm durch ausziehbares Deckenverstrebrungsrohr (1400 mm)
- Elemente ab Werk vormontiert

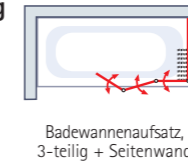

Badewannenaufsatz, 3-teilig + Seitenwand

OPTIONAL **fixil** GLASSIEGEL

KUNSTGLAS „SOFTLINE HELL“

Einfach ohne Bohren!

Einfach Kleben K 600

Artikelnummer	Breite in mm	Höhe in mm	Wanneneinbaumaß in mm	Badewannentiefe in mm
Badewannenaufsatz inklusive Seitenwand, 3-teilig				
D1511	1288	1400	720-750	750
D1570	1288	1400	670-700	700



Badewannenaufsatz, 2x3-teilig

Badewannenaufsatz, 2x3-teilig

- 3 mm starkes Sicherheitsglas (ESG) Klar hell (50)
- Ca. 2 mm starkes Kunstglas Softline hell (01)
- Gerahmt mit hochwertigen Aluminiumprofilen Alu-Natur (01), Alpinweiß (04)
- Schwenkbarkeit aller Elemente um 360°
- Schließprofil mit durchgehender Magnetleiste
- Lieferumfang: zwei 3-teilige Faltschleusen
- Optional: Handtuchhalter, gegen Aufpreis (Art. Nr.: D6020)
- Elemente ab Werk vormontiert

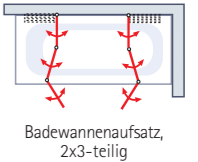

Badewannenaufsatz, 2x3-teilig

OPTIONAL **fixil** GLASSIEGEL

KUNSTGLAS „SOFTLINE HELL“

Einfach ohne Bohren!

Einfach Kleben K 600

Artikelnummer	Breite in mm	Höhe in mm	Elementmaß in mm
Badewannenaufsatz, 2x3-teilig			
D1700	2xca. 1040	1400	2x380/330/330



D1700, eingeklappt

SONDERMAßE



Weitere technische Details finden Sie ab S. 139

Artikelnummer	Breite in mm	Höhe in mm
Badewannenaufsatz, 3-teilig, Sondermaß		
D151099	500-1600*	1000-1600

* Bis zu einer Breite von 1300 mm: Sicherheitsglas „Klar hell“ (50)
Ab einer Breite von 1300 mm: Kunstglas „Softline hell“ (01)

SONDERMAßE

SONDERMAßE

Weitere technische Details finden Sie ab S. 139

Artikelnummer	Breite in mm	Höhe in mm
Badewannenaufsatz, 3-teilig, Sondermaß		
D141099	500-1600*	1000-1600

* Bis 1400 mm: Sicherheitsglas „Klar hell“ (50)

Artikelnummer	Breite in mm	Höhe in mm
Badewannenaufsatz inklusive Seitenwand, 3-teilig, Sondermaß		
D151199	Faltschleuse: 500-1600* Seitenwand: 250-900	1000-1600

* Bis zu einer Breite von 1300 mm: Sicherheitsglas „Klar hell“ (50)
Ab einer Breite von 1300 mm: Kunstglas „Softline hell“ (01)

SONDERMAßE

Artikelnummer	Breite in mm	Höhe in mm
Badewannenaufsatz, 2x3-teilig, Sondermaß		
D170099	1000-1200	1000-1600

Zuhause im Bad

Produktsortiment
rund um Ihren Duschplatz



Ordnung im Bad

Das Sortiment unserer Duschablagen umfasst verschiedene Varianten, die sich sowohl in Größe und Formgebung als auch hinsichtlich der Farbe unterscheiden. Mit unserem Bad- und Duschsitzen können Sie zudem eine bequeme Sitzgelegenheit in moderner Optik in Ihrem Badezimmer platzieren.

Für weitere Informationen zu unsere Ablagen und Badaccessoires scannen Sie den nebenstehenden QR-Code und entdecken Sie unseren entsprechende Flyer.



Papier sparen & Umwelt schonen

QR-Code scannen und entsprechende Broschüre online entdecken



Für weitere Informationen zu DecoDesign scannen Sie den QR-Code und entdecken Sie unsere entsprechende Broschüre.



Für weitere Informationen zu unseren Duschsystemen scannen Sie den QR-Code und entdecken Sie unsere entsprechende Broschüre.



Für weitere Informationen zu unseren Wellnesskabinen scannen Sie den QR-Code und entdecken Sie unsere entsprechende Broschüre.



Für weitere Informationen zu unseren Design-Heizkörpern scannen Sie den QR-Code und entdecken Sie unsere entsprechende Broschüre.



Ihre Dusche – unser Service

Möchten Sie auf Nummer Sicher gehen? Dann empfehlen wir, die Maße von unserem geschulten Servicetechniker nehmen zu lassen. Wir garantieren auch bei schwierigen Einbausituationen, wie z. B. Schrägen, eine optimale Passgenauigkeit.

Entscheiden Sie sich für eine Duschtrennung der Serie Davita, erhalten Sie diesen Service und viele weitere inklusive. Bei allen anderen Serien haben Sie die Wahl. Selbstverständlich können Sie auch selbst zu Hause Maß nehmen. Wichtig dabei ist, dass Sie auf den Millimeter genau messen.



1. Beratung

Sprechen Sie mit den Fachverkäufer*innen in Ihrem Fachmarkt oder rufen Sie unseren Kundenservice an:
Tel.: 0 2935 9653-250



2. Aufmaß und Angebot

Nehmen Sie selbst Maß oder buchen Sie unseren Aufmaßservice. Hiernach bestellen Sie mit den aufgenommenen Maßen/einer Skizze in Ihrem Fachmarkt.



3. Lieferung

Wir liefern zum Fachmarkt oder direkt zu Ihnen nach Hause (Lieferung bis Bordsteinkante, innerhalb Deutschlands, Festland).



4. Montage

Montieren Sie Ihre Duschkabine selbst oder bestellen Sie unseren professionellen Montageservice.

Wir realisieren Ihr Sondermaß

Hinweis

Je Schräge/Ausschnitt und je Sonderkonstruktion werden folgende Aufpreise berechnet (zzgl. Sondermaßpreis):

Serie	Art.-Nr.
Toura	D999990
MasterClass	D999960
Garant	D999950
Kristall/Trend	D999910
Alexa Style 2.0	D999980

* Sondergrößen und Kombinationen unterschiedlicher Duschkabinenserien erfordern eine Machbarkeitsprüfung. Zu allen Produkten finden Sie auf den jeweiligen Informationsseiten Beispiele für Sondermaß-Anfertigungen. Auf Anfrage sind viele weitere Maße möglich.



Aufmaß - & Montageformulare

Aufmaß und Montage im Markt oder online buchen

Unseren Aufmaß- und Montageservice können Sie einfach und schnell mithilfe der Auftragsformulare auf den letzten beiden Seiten dieser Broschüre buchen. Füllen Sie die Formulare aus und reichen Sie sie im Baumarkt Ihrer Wahl ein. Alternativ können Sie unseren Service direkt online buchen:

www.schulte.de/hersteller+service



Beispiele für mögliche Sondermaß-Konfigurationen

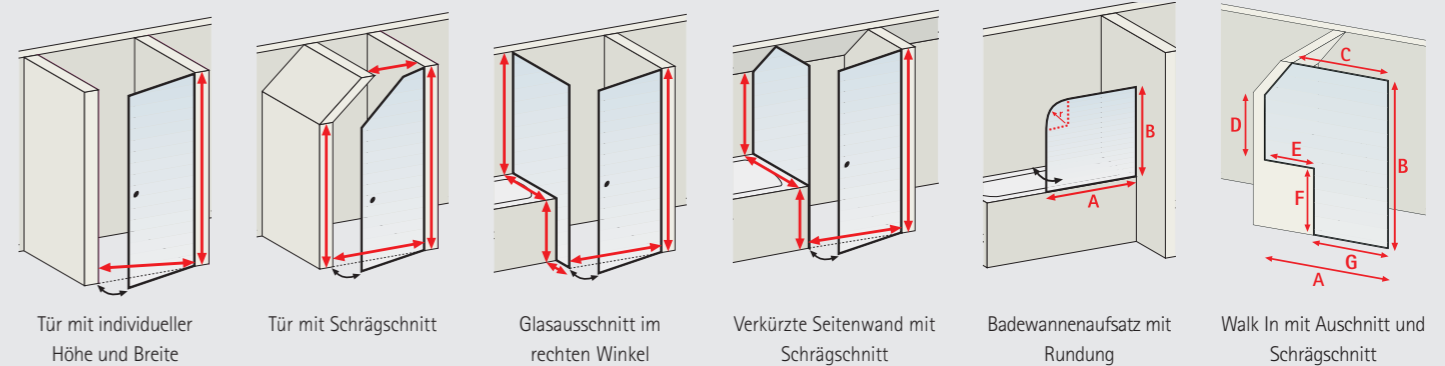

Ermittlung von Rundduschwannen-Radien

Sie haben bereits ein Rundduschwanne gekauft oder eingebaut? Zur Erleichterung der Messung Ihres Rundduschwannen-Radius haben wir untenstehend eine Übersicht mit Beispielen aufgeführt:

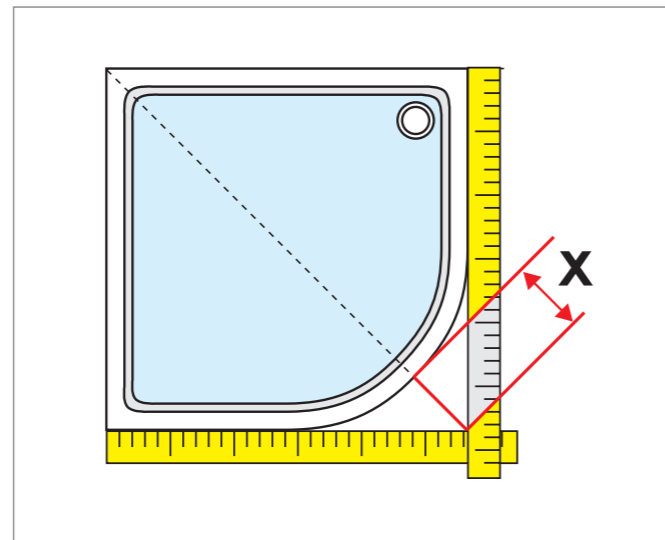
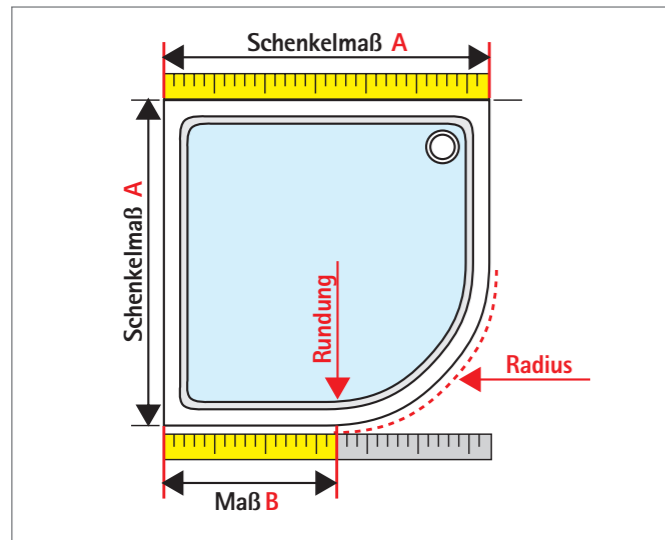

Beispiel 1: Messung mit dem Schenkelmaß

Vorgehensweise:
Messen Sie das Schenkelmaß „A“ der Duschwanne (800, 900 oder 1000 mm) und das Maß „B“ bis zur Rundung der Duschwanne. Ersteres minus zweiteres Maß ergibt nun Ihren Rundduschenradius.

- 1 Rundduschwanne mit Radius 500 mm:**
Schenkelmaß A = 800 × 800 mm
Maß B = 300 mm
Radius (A-B) = 500 mm

- 2 Rundduschwanne mit Radius 550 mm:**
Schenkelmaß A = 900 × 900 mm
Maß B = 350 mm
Radius (A-B) = 550 mm

Beispiel 2: Messung mit der Diagonalen

Vorgehensweise:
Legen Sie zwei Messleisten an die Schenkel der Rundung an und messen Sie dann diagonal den Abstand bis zur Messleiste. (Abstand „X“ siehe Zeichnung)

- Auswertung der X-Werte:**
X = 227 mm = Radius 550 mm
X = 207 mm = Radius 500 mm

Duschwannen für Rundduschen

... mit flacher oder extra-flacher Einstiegshöhe

Passend zu unseren Rundduschen finden Sie in unserem Sortiment mehrere Duschwannen, die sich als Basis eignen. Sie haben die Wahl zwischen Produkten aus Sanitär-Acryl und Mineralguss, während sie bei jenen aus Sanitär-Acryl zwischen einer flachen oder extra-flachen Einstiegshöhe wählen können. Runde Duschwannen aus Mineralguss weisen stets eine extra-flache Einstiegshöhe auf. Mehr Informationen finden Sie ab S. 21.



DIN EN 14428 geprüft: Spritzwasserdichtheit

Duschcabine unterscheiden sich im Wesentlichen durch Aufbau und Design; diese Aspekte beeinflussen maßgeblich den Spritzwasserschutz der Duschatrennung. Alle Schulte-Duschcabine erfüllen die Anforderungen der für diese Produkte zuständigen Norm DIN EN 14428. Bauartbedingt weisen dabei gerahmte Duschcabine eine höhere Dichtheit auf als rahmenlose.

Nach DIN EN 14428

Die Spritzwasserschutzprüfung bestehend aus 2 Prüfungen:

Prüfung 1: Waagrecht auf die Türen/Wandelemente aus 300 mm Entfernung, 300 mm unterhalb der oberen Kante und 300 mm oberhalb der unteren Kante.

Dauer max. 1 Min.

Prüfung 2: Senkrecht auf den Boden aus einer Höhe von 1900 mm, 300 mm von der Türöffnung, max. 2-4 Min.

Durchflussmenge aus dem Duschkopf: 10-12 l/Min. bei 38 °C.

Bei beiden Prüfungen dürfen nur geringe Mengen an Wasser austreten. Auch einzelne, an den Türpfosten auslaufende Tropfen sind zulässig. Die Bildung größerer Pfützen ist nicht zulässig. Beim Öffnen der Türen darf das ablaufende Wasser auf den Boden tropfen.



Entscheidend ist, dass Sie Ihre Duschkabine nicht nur nach Design, sondern auch nach Ihren Duschgewohnheiten und den Gegebenheiten an der Aufbaustelle auswählen.

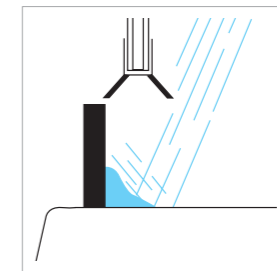

Spritzwasserdichtheit 1

Die untere Profilschwelle wirkt wie ein Damm gegen den auf den unteren Wannrand auftreffenden Brausestrahl bzw. aufgetautes Spritzwasser. Sie garantiert maximale Spritzwasserdichtheit.

z. B. Kristall/Trend

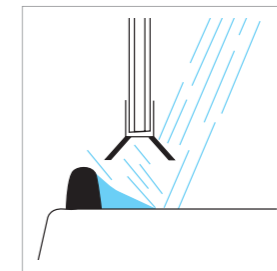

Spritzwasserdichtheit 2

Ein flacheres Profil bedeutet im Grundsatz auch weniger Schutz gegen nach außen dringendes Spritzwasser. Durch die speziell abgestimmte Konstruktion in der Anordnung von Schwelle, Abtropfleiste und Glasscheibe wird diesem entgegen gewirkt.

z. B. MasterClass, Garant, Alexa Style 2.0, Sunny

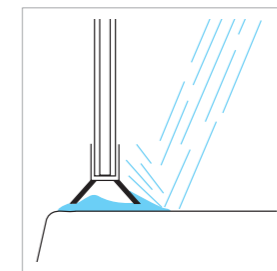

Spritzwasserdichtheit 3

Ohne Profilschwelle findet das Wasser leichter einen Weg ins Freie. Deshalb kann eine rahmenlose Ganzglasdusche immer nur ein exklusiver Spritzschutz sein.

z. B. Davita

Barrierefreiheit

Duschbereiche ohne erhöhte Schwelle bieten ebenerdigen Einstieg

Eine bodengleiche Duschkabine weist naturgemäß eine geringere Spritzwasserdichtheit auf als ein erhöhter Duschbereich. Allerdings hat ein solch barrierefreier Einstieg in die Dusche auch praktische Vorteile: Der Verzicht auf eine Erhöhung ermöglicht den ungehinderten Einstieg – auch mit Rollstuhl, Rollator oder sonstigen Gehhilfen bei vorübergehender oder langfristiger körperlicher Einschränkung.



Montage einer Duschkabine

Jede serienmäßige Duschkabine ist optional sowohl auf dem Fliesenboden als auch auf einer Duschwanne montierbar. Je nach Montagesituation sind die nachfolgend aufgeführten Maße zu beachten.

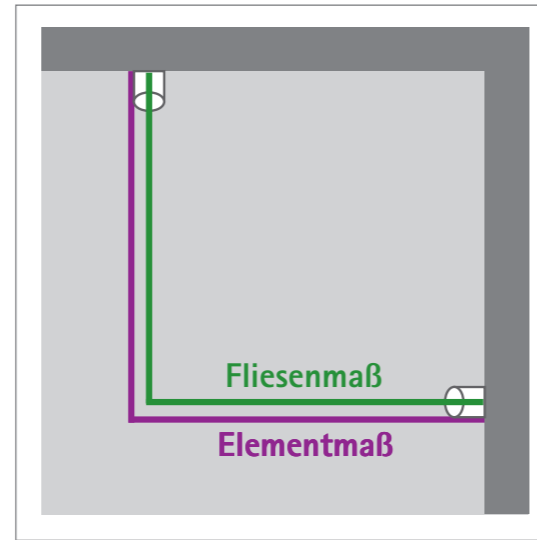
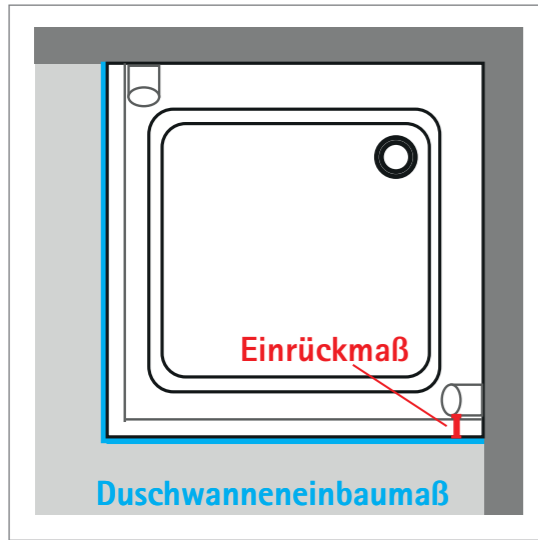

Außenmaß der eingebauten Duschwanne = Duschwanneneinbaumaß



Glasscheibe verläuft auf der Fuge = Fliesenmaß



Außenkante des Profils verläuft auf der Fuge = Elementmaß



Alternativ wird die Duschkabine einfach auf den Boden gesetzt, ohne auf eine Fuge zu achten. = Duschkabinenmaß



Bei einer Montage der Duschkabine auf der Duschwanne ist zu beachten, dass die Duschkabine immer kleiner ist, als das Duschwanneneinbaumaß. Die Duschkabine wird, je nach Modell, unter Berücksichtigung des Einrückmaßes auf dem Wannenrand montiert.



Bei einer Montage der Duschkabine auf Boden/Fliese ist zu beachten, dass die Duschkabine immer kleiner ist, als das Duschwanneneinbaumaß.



Fliesenpläne für ebenerdige Montagen

Wann muss ich ein Sondermaß bestellen?

Sofern der geflieste Nassbereich außerhalb der angegebenen Maße einer Duschkabine (Fliesenmaß, Elementmaß) liegt, benötigen Sie ein Sondermaß. Wir empfehlen generell vor jeder ebenerdigen Montage den Download des Fliesenplans oder die Einsendung einer Skizze.

Download: www.schulte.de/fliesenplan

Verkürzte Seitenwände



Option 1: Verkürzte Seitenwand neben der Badewanne

Erhältlich für:

- Davita Drehtür/an Nebenteil
- MasterClass Drehtür an Nebenteil
- Garant 2.0 Drehfalttür
- Garant Drehfalttür
- Kristall/Trend Schiebetür, 2- und 4-teilig, Runddusche II, EckEinstieg II
- Alexa Style 2.0 Drehtür

Option 2: Verkürzte Seitenwand auf der Badewanne

Erhältlich für:

- Davita Drehtür mit Nebenteil, Pendeltür D1, Schiebetür
- Toura Drehtür
- MasterClass Drehtür an Nebenteil
- Garant 2.0 Drehtür, Pendeltür
- Garant Drehtür, Pendeltür
- Trend 2.0 Drehtür, Pendeltür, Schiebetür, Drehfalttür
- Kristall/Trend Drehtür, Falttür, Klapptür, Schiebetür, 3-teilig
- Alexa Style 2.0 Pendeltür
- Sunny Drehtür, Pendeltür

Bitte beachten: Bei konfigurierten Sondermaßen kann sich die Montagevariante verändern. Je nach technischer Machbarkeit können Überlappungen im senkrechten und waagerechten Bereich entstehen.

Glas- und Dekorvarianten

Glasarten aus Sicherheitsglas (ESG)

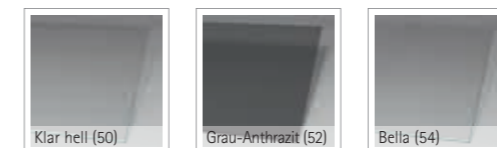

Unser nach EN12150 gefertigtes Sicherheitsglas (ESG) überzeugt mit seiner hohen Widerstandskraft gegenüber äußeren Belastungen durch Schläge, Stöße und Biegungen sowie gegenüber thermischen Schwankungen.

Trotz der geprüften Herstellung nach DIN Norm kann es bei Einscheibensicherheitsglas durch Einschüsse von Nickelsulfid zu einem Spontanglasbruch kommen. Dieser stellt keinen Reklamationsgrund dar und jegliche Ansprüche dieser Art sind ausgeschlossen.

Optionale Dekore für Elemente aus Sicherheitsglas (ESG)

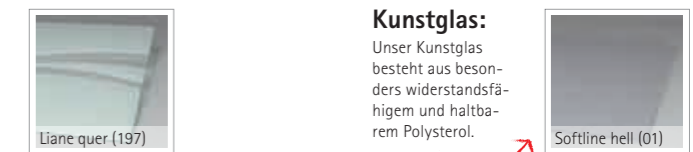
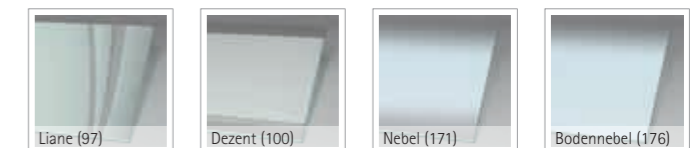

Kunstglas:

Unser Kunstglas besteht aus besonders widerstandsfähigem und haltbarem Polyesterol.

Mögliche Profilfarben

Neben unseren verschiedenen Glasarten und Dekoren bieten wir Ihnen außerdem fünf unterschiedliche Profilfarben für Ihre Duschattrennung oder Badewannenaufsatz an. Auf diese Weise können Sie Ihren Duschbereich optimal auf Ihren persönlichen Geschmack abstimmen.

Weitere Informationen zu möglichen Glas- und Dekorvarianten sowie zu Profilfarben für Ihre individuelle Dusche finden Sie auf den Seiten 146-147.

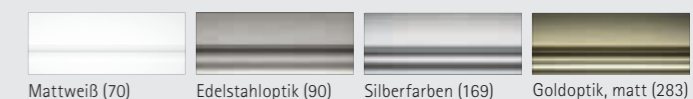

Für maximalen und langfristigen Schutz Ihrer Schulte-Dusche wählen Sie unser duoxil-Glassiegel.

In einem ersten Schritt wird in das von Natur aus rohe Echtglas in einem aufwendigen Verfahren eine Anti-Korrosionsschicht eingebrannt, sodass Schmutz- und Kalkpartikeln der Halt erschwert wird.

Anschließend wird das geglättete Glas zusätzlich mit einer Nanobeschichtung versehen, welche über den Lotuseffekt die Anhaftung von Fremdkörpern und Wassertropfen weiter minimiert.

++ MIT DUOXIL

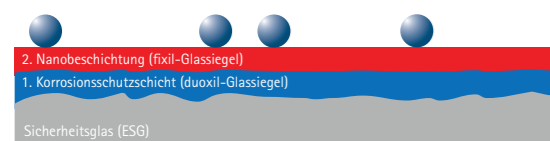

Das geglättete und zugleich mit einer Nanobeschichtung versehene Glas bietet kaum Angriffsfläche für Kalk- und Schmutzpartikel.

- OHNE GLASSIEGEL



Kalk und Schmutz gehen eine Verbindung mit dem rauen Rohglas ein.

2-fach Glassiegel

duoxil glättet Ihr Glas doppelt

Versiegelung 1: Die Glasoberfläche wird mittels eines Magnetronverfahrens geglättet; eine schmutzabweisende Korrosionsschutzschicht entsteht.

Versiegelung 2: Das Glas wird mit einer hydrophoben Nanobeschichtung versiegelt; der allgemein bekannte Lotuseffekt wird erzeugt.

Auf das duoxil-Glassiegel erhalten Sie eine Qualitätsgarantie von 10 Jahren. *Hinweis: Das duoxil-Glassiegel ist ausschließlich für die Glasart „Klar hell“ (50) mit einer Stärke von 6 oder 8 mm ohne Rundung erhältlich.

Für mehr Informationen besuchen Sie uns gerne auch im Web: www.schulte.de/duoxil



Der langlebige Abperleffekt für Ihre Dusche

Ihre Vorteile

- + 10 Jahre Qualitätsgarantie
- + Einfache und seltenere Reinigung: alle 10 Tage genügt!
- + Doppelter Schutz vor Kalk und Schmutz dank glatter Oberfläche
- + Farblose und somit unsichtbare Oberflächenversiegelung
- + Umweltfreundlich durch geringeren Reinigungsmittelbedarf

Entscheiden Sie sich für unser bewährtes fixil-Glassiegel, welches Ihre Duschabtrennung mit einer Nanobeschichtung verseht. Diese vermeidet, dass sich Schmutz- und Kalkpartikel auf der Oberfläche ablagern können.

Somit profitieren Sie durch fixil von einem verringerten Bedarf an Reinigungsmitteln – und schützen damit zugleich die Umwelt.

+ MIT FIXIL

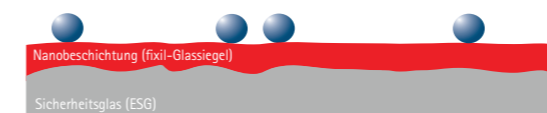

Das Glas wurde mit einer Nanobeschichtung versehen, von welcher Kalk- und Schmutzpartikel einfacher abperlen.

- OHNE GLASSIEGEL



Kalk und Schmutz gehen eine Verbindung mit dem rauen Rohglas ein.

Der Abperleffekt für Ihre Dusche

Ihre Vorteile

- + Einfache Reinigung und Pure Sauberkeit dank Lotuseffekt
- + Brillanter Glanz durch farbneutrale Oberflächenversiegelung
- + Bewährte Wirkungskraft gegen Schmutz- und Kalkpartikel
- + Umweltfreundlich durch geringeren Reinigungsmittelbedarf

Unsere Pflegeprodukte

Spezialreiniger zur duoxil/fixil-Pflege

- Schützt Glas und Versiegelung zusätzlich
- Geringer Verbrauch dank hoher Ergiebigkeit

Schulte-Oberflächenschutz

- Unsichtbarer Schutzfilm gegen Schmutz und Kalk
- Geeignet für Duschwände, WCs, Waschbecken uvm.

Art.-Nr.	Bezeichnung
Spezialreiniger zur duoxil/fixil-Pflege	
D9400	duoxil- & fixil-Cleaner, 500 ml
Schulte Oberflächenenschutz	
D9510	Glasschutz, 100 ml



Glaswischer, weiß oder verchromt

- Glaswischer aus Kunststoff in Weiß inkl. Saugnapf zur Aufhängung; in den Größen 250 mm oder 400 mm
- Glaswischer aus verchromtem Messing inkl. Befestigungsmaterial (Aufhänger und Festdübel); in den Größen 275 mm oder 400 mm

Artikelnummer	Breite in mm
Glaswischer aus Kunststoff in Weiß	
D2014	250
D9514	400
Glaswischer aus verchromtem Messing	
D2015	275
D9515	400



Schulte – einfach zuverlässig.

Lieferung in 72 Stunden

EXPRESSPLUS 



Inklusive Lieferung **innerhalb von 72 Stunden bzw. 7 Tagen*** nach Hause oder in den Markt



Inklusive **fixil-Glasversiegelung**



Inklusive **Herstellergarantie**



Hohe Qualität zum **Sparpreis**

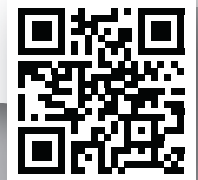

DUSCHWANNEN, DUSCHKABINEN, BADEWANNENAUFsätze, ACCESSOIRES,
DUSCHSYSTEME, WELLNESSKABINEN, DUSCHRÜCKWÄNDE

SCHULTE 
Zuhause im Bad. Seit 1921.